



Uppgiftslämnaren reserverar sig för eventuella fel i produktinformationen eller felaktigt registrerade uppgifter och förbehåller sig rätten att korrigera och/eller komplettera produktinformation utan föregående avisering

1 GRUNDDATA

Varubeskrivning

Magnetit- och partikelavskiljare med avluftare

Magnetite and particle separator

Övriga upplysningar

Klassificeringar

ETIM >	
BK04 >	-20099 - Värme övrig -24099 - Uppvärmning övrig
BSAB >	-PMB.212 - Magnetfilter -PSF.141 - Avledare för luft
UNSPSC >	

Leverantörsuppgifter

Företagsnamn

TTM Energiprodukter AB

Organisationsnummer

5566509286

Adress

Slöjdaregatan 5

Hemsida

www.ttmenergi.se

Miljökontaktperson

Namn

Telefon

E-post

2 HÅLLBARHETSARBETE

Företagets certifiering

- ISO 9001
- ISO 14001

Policys och riktlinjer

3

INNEHÅLLSDEKLARATION

Kemisk produkt	Nej
Innehåller produkten elektronik	Ej angivet
Omfattas varan av RoHs-direktivet	Nej
Varans vikt	1,87 - 2,6 kg

Vara / Delkomponenter

Koncentrationen har beräknats på komponentnivå

Filterhus - 63,53% av hela varan

Ingående material /komponenter	Vikt-% i komponent	CAS-nr (alt legering)	EG-nr (alt legering)	Vikt % i produkt	Kommentar
Mässing CB753S (CuZn37Pb2Ni1AlFe) Pb ≤2,5%	100%	Övrigt, metaller		63,53%	

Avluftare - 24,89% av hela varan

Ingående material /komponenter	Vikt-% i komponent	CAS-nr (alt legering)	EG-nr (alt legering)	Vikt % i produkt	Kommentar
Mässing CB753S (CuZn37Pb2Ni1AlFe) Pb ≤2,5%	100%	Övrigt, metaller		24,89%	

Magneter - 3,33% av hela varan

Ingående material /komponenter	Vikt-% i komponent	CAS-nr (alt legering)	EG-nr (alt legering)	Vikt % i produkt	Kommentar
Magnet (NdFeB magnet)	100%	Övrigt		3,33%	

Avtappningsventil - 3,29% av hela varan

Ingående material /komponenter	Vikt-% i komponent	CAS-nr (alt legering)	EG-nr (alt legering)	Vikt % i produkt	Kommentar
Mässing CW617N (CuZn40Pb2) Pb ≤2,5%	100%	Övrigt, metaller		3,29%	

Filterkasett - 3,25% av hela varan

Ingående material /komponenter	Vikt-% i komponent	CAS-nr (alt legering)	EG-nr (alt legering)	Vikt % i produkt	Kommentar
Polyamide 6, PA6, Grilon, Nylon 6, Caprolactam polymer, Poly[[imino(1-oxo- 1,6-hexanediy)]]	100%	25038-54-4	Saknas	3,25%	

Luftningsmutter - 0,96% av hela varan

Ingående material /komponenter	Vikt-% i komponent	CAS-nr (alt legering)	EG-nr (alt legering)	Vikt % i produkt	Kommentar
Mässing CW617N (CuZn40Pb2) Pb ≤2,5%	100%	Övrigt, metaller		0,96%	

Avtappningsnippel - 0,68% av hela varan

Ingående material /komponenter	Vikt-% i komponent	CAS-nr (alt legering)	EG-nr (alt legering)	Vikt % i produkt	Kommentar
Mässing CW617N (CuZn40Pb2) Pb ≤2,5%	100%	Övrigt, metaller		0,68%	

O-ring - 0,08% av hela varan

Ingående material /komponenter	Vikt-% i komponent	CAS-nr (alt legering)	EG-nr (alt legering)	Vikt % i produkt	Kommentar
EPDM	100%	Övrigt, polymer		0,08%	

Del av materialinnehållet som är deklarerat 100,01%

Särskilt farliga ämnen

Följande ämnen finns med på kandidatförteckningen i en koncentration och som överstiger 0,1 vikts-%:

Namn	CAS-nr	EG-nr	Vikt % i produkt
Bly	7439-92-1	231-100-4	Inget angivet

Utgåva av kandidatförteckningen som har använts

2022-06-10

Nanomaterial

Innehåller produkten tillsatt nanomaterial, som är medvetet tillsatta för att uppnå en viss funktion?: Nej

Tillsatt högflourerade ämnen (PFAS)

Innehåller produkten tillsatt högflourerade ämnen (PFAS), som är aktivt tillsatta för att uppnå en specifik funktion?: Nej

Begränsningslistan

Innehåller varan (eller någon av dess delkomponenter) ämnen som finns i begränsningslistan?: Vet ej

POPs-förordningen

Innehåller varan (eller någon av dess delkomponenter) ämnen som finns i POPs-förordningen?: Vet ej

Övrigt

Ämnen är redovisade ned till 0,1% viktprocent enligt iBVDs redovisningskrav. Eventuell avvikelser från redovisningskraven redovisas nedan

4

RÅVAROR**Återvunnet material**

Innehåller varan återvunnet material: Vet ej

Träråvara

Träråvara ingår i varan: Nej

5

MILJÖPÅVERKAN

Finns en miljövarudeklaration framtagen enligt EN15804 eller ISO14025 för varan

Nej

Finns annan miljövarudeklaration

Nej

6

DISTRIBUTION

Beskrivning av emballagehantering för distribution av varan

Wellpappkartong

7

BYGGSCKEDET

Ställer varan särskilda krav vid lagring?

Nej

Ställer varan särskilda krav på omgivande byggvaror?

Nej

8

BRUKSSKEDET

Finns skötselanvisningar/skötselråd?

Ja

Finns en energimärkning enligt energimärkningsdirektivet (2017/1369/EU) för varan?

Ej relevant

9

RIVNING

Kräver varan särskilda åtgärder för skydd av hälsa och miljö vid rivning/demontering?

Nej

Omfattas den levererade varan av förordningen (2014:1075) om producentansvar för elektriska och elektroniska produkter när den blir avfall?	Nej
Är återanvändning möjlig för hela eller delar av varan?	Nej
Är materialåtervinning möjlig för hela eller delar av varan?	Ja
Metallåtervinning för mässing	
Är energiåtervinning möjlig för hela eller delar av varan?	Nej
Har leverantören restriktioner och rekommendationer för återanvändning, material- eller energiåtervinning eller deponering?	Nej
När den levererade varan blir avfall, klassas den då som farligt avfall?	Nej
Avfallskod (EWC) för den levererade varan	170401

RSK-nummer	Eget Artikel-nr	GTIN
579 10 06	515456	
579 10 07	515463	

Produktdatablad	TTM MAG 160 M-MA.pdf
Prestandadeklaration	
Säkerhetsblad	
RoHs-intyg	
Miljövarudeklaration	
Skötselanvisning	TTM_MAG_160 MA DoS Mont 2208.pdf
Övriga bifogade dokument	

MAG

Magnetit / luftavskiljare

TTM MAG 160

Magnetit-, luft- och partikelavskiljare

Monteringsanvisning • Drift- och skötselinstruktioner

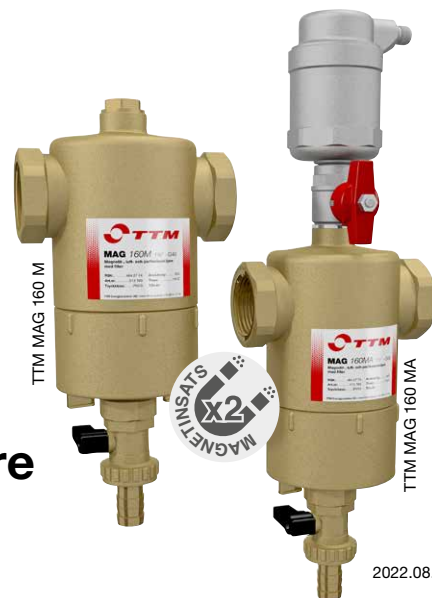

Funktionsprincip

Magnetit-, luft- och partikelavskiljaren TTM MAG 160 avlägsnar effektivt partiklar (magnetiska och icke-magnetiska), smuts vid kontinuerlig drift från systemvätskan i värme- och kylsystem. TTM MAG 160 MA tar även bort även fri luft och mikrobubblor.

Partiklar och smuts avskiljs från systemvätskan genom en patenterad filterkassetten, som effektivt fångar upp partiklar och driver dem ner i ett partikellås. Magnetit fångas upp med hjälp av två kraftiga magnetstavar som är placerad i husets botten.

Genom att flödes hastigheten i huset sänks frigörs även bubblorna från flödet och kan stiga uppåt. TTM MAG 160 MA tömmer regelbundet ut luft när lufttrycket stiger.

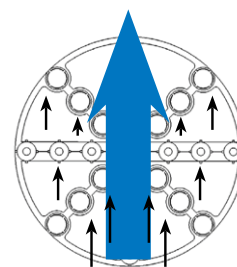
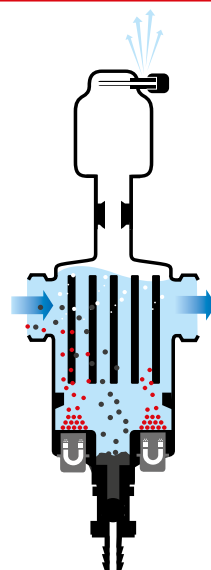

Ett snitt av filterkassetten. Blå pil visar flödes hastigheten och svarta pilar den minskande partikel hastigheten.

Installation

Kontrollera att TTM MAG 160 M/MA inte har skadats under leveransen och att enheten är hel. Anmäl eventuella transportskador omedelbart.

Anslutning

Anslutning sker med invändig 1¼" eller 1½"-gänga, PN10.

Montering

TTM MAG 160 monteras på returledningen i värme- och kylsystem före vitala systemkomponenter som växlare, pannor, pumpar, kylmaskiner etc.

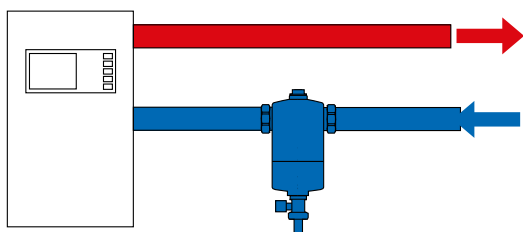

TTM MAG 160 kan endast anslutas horisontellt oberoende av flödesriktning.

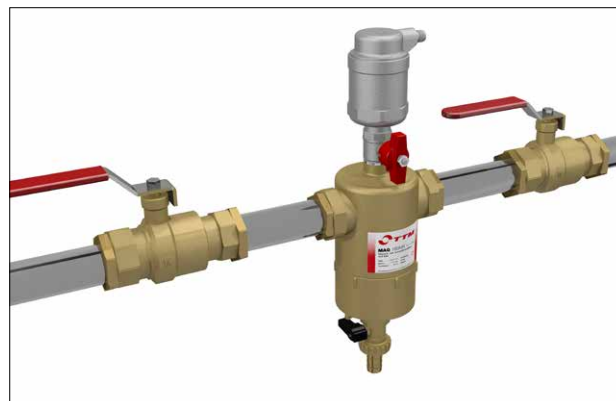

Underhåll



På grund av de installerade magneterna bör personer med pacemaker och liknande, befinna sig på ett säkert avstånd till produkten. Hänsyn bör även tas till placering av elektriska produkter, då dessa kan störas eller ta skada av magnetfältet.

TTM MAG 160 kräver regelbunden rengöring.

1. Avlägsna magneterna (1) genom att skruva ut dem.
2. Öppna dräneringskranen (2) i botten och töm uppsamlade partiklar och smuts i en flaska e.d.



Demontering av avskiljarhuset

1. Stäng av vattenflödet före och efter avskiljaren helt (3).
2. Lossa husets nedre del med hjälp av en rörtång (4).
3. Tag ur filterkassetten (5).

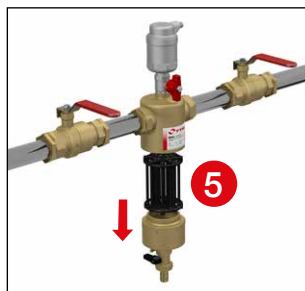
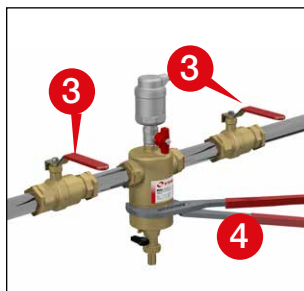

Läcker toppavluftaren vätska behöver den rengöras eller bytas ut.

Demontering av toppavluftare (TTM MAG 160 MA)

1. Stäng avstängningsventilen under toppavluftaren (6).
2. Skruva ur toppavluftaren (moturs) och låt den svalna (7).

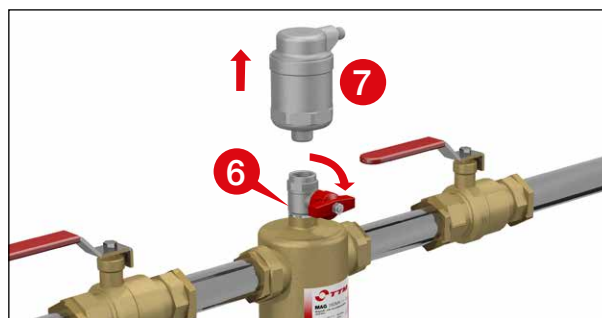

Vid läckage i toppavluftaren

1. Demontera toppavluftaren enligt anvisningen (6, 7).
2. Skruva av avluftarlocket (8).
3. Skruva ur avluftningsinsatsen (9) med 4mm insex-nyckel.
4. Rengör eller byt ut avluftningsinsatsen.
5. Vänd avluftaren upp och ner och montera insatsen (10).
6. Sätt på avluftarlocket (11).
7. Återmontera avluftaren.

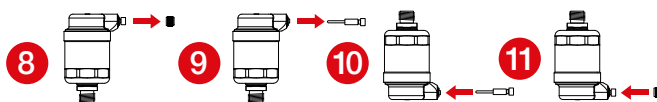

Tekniska data

Avskiljarhus

Övre plugg:CW617N Mässing
Nedre kran:CW617N Mässing
O-ring:EPDM
Filterkassetten:PA6
Nominellt tryck:10 bar
Material hus:CB753S mässing

Toppavluftare (endast TTM MAG 160 MA)

Nominellt tryck:10 bar
Material hus:CB753S mässing
Artikelnummer:U2010227

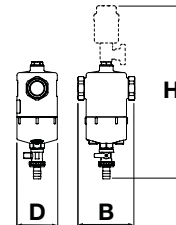

TTM MAG 160 - Magnetit-, luft och partikelavskiljare

Modell	Anslutning	Tryckklass	Temperatur °C	Material (hus)	Kv-värde (m³/h)	Flöde (l/s)	Mått (mm) B x H x D	Artikelnr.	RSK
MAG 160 M 32	G1¼" inv.	PN10	0 – +110	Mässing	32,4	1,4	5,5* 119x244x77	515 432	579 10 04
MAG 160 MA 32	G1¼" inv.	PN10	0 – +110	Mässing	32,4	1,4	5,5* 119x384x77	515 456	579 10 06
MAG 160 M 40	G1½" inv.	PN10	0 – +110	Mässing	40,6	1,4	7,4* 119x244x77	515 449	579 10 05
MAG 160 MA 40	G1½" inv.	PN10	0 – +110	Mässing	40,6	1,4	7,4* 119x384x77	515 463	579 10 07

*) Flöde vid godstjocklek på 2,5 mm.

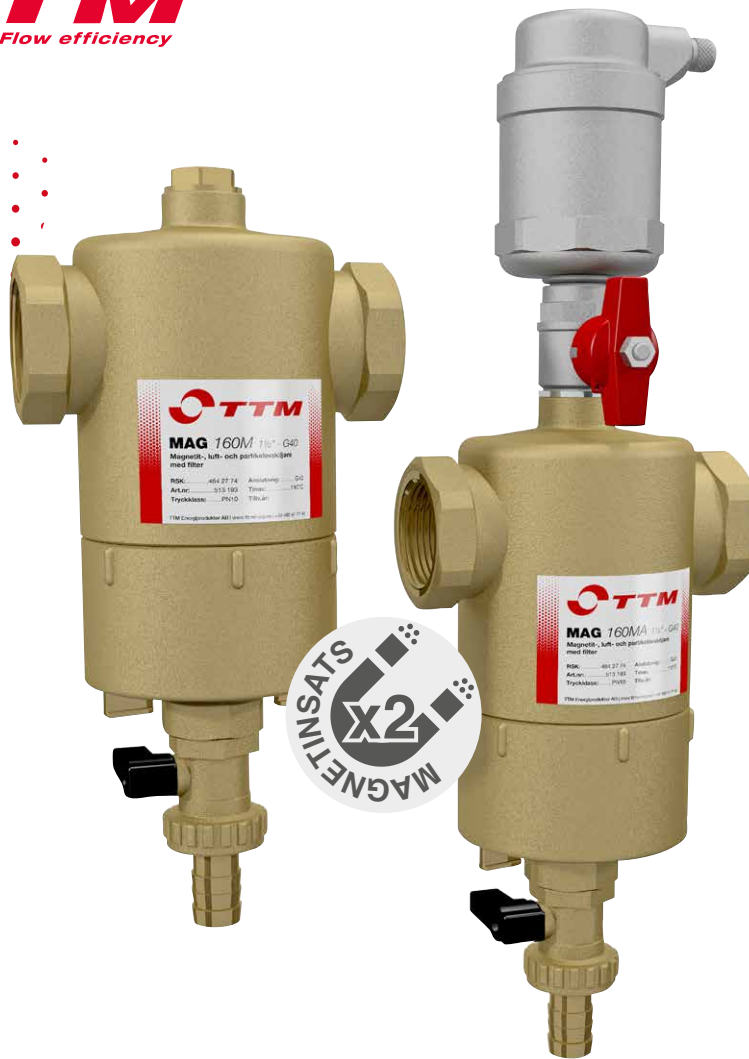

Avluftar och rengör
systemvätskan

Sänker
driftskostnaderna

Ökar energieffektiviteten
i värme- och kylsystem

TTM MAG 160

Magnetit-, luft- och partikelavskiljare

TTM MAG 160 M Magnetit- och partikelavskiljare

TTM MAG 160 M är en magnetit- och partikelavskiljare med patenterad insats som effektivt avskiljer magnetiska- och icke-magnetiska partiklar och smuts från systemvätskan.

Översikt

Dimensionsområde:	Inv. gänga 1¼" - 1½"
Tryckklass:	PN10
Medietemperatur:	0 – +110 °C
Material hus:	CB753S mässing
Material filterkassett:	PA6
Anslutning:	Invändig gänga

TTM MAG 160 MA Magnetit-, luft- och partikelavskiljare

TTM MAG 160 MA har samma egenskaper som 160 M, men är försedd med automatiskt avluftning som avlägsnar fri luft och mikrobubblor i systemvätskan.

Användningsområde

TTM MAG 160 installeras i värme- och kylsystem före vital utrustning som panna, kylaggregat, värmeväxlare etc.

Beställningsguide på nästa sida

MAG
Magnetit / luftavskiljare

TTM Energiprodukter AB

Slöjdaregatan 1, 393 66 Kalmar | Tel. 0480-41 77 40

info@ttmenergi.se | www.ttmenergi.se

TTM MAG 160 - Tryckfallsdiagram

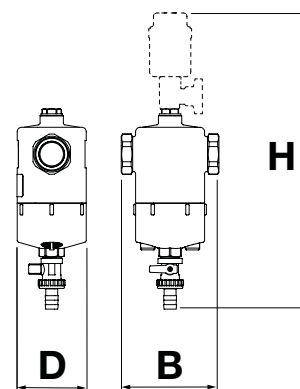
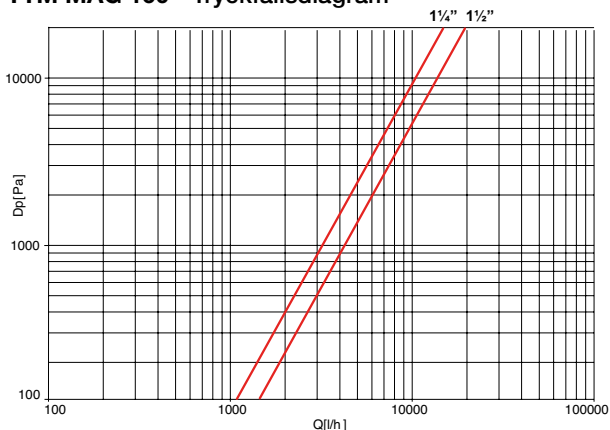

TTM MAG 160 - Magnetit-, luft och partikelavskiljare

Modell	Anslutning	Tryckklass	Temperatur °C	Material (hus)	Kv-värde (m³/h)	Flöde (l/s) (m³/h)	Mått (mm) B x H x D	Artikelnr.	RSK
MAG 160 M 32	G1¼" inv.	PN10	0 – +110	Mässing	32,4	1,4 5,5*	119x244x77	515 432	579 10 04
MAG 160 MA 32	G1¼" inv.	PN10	0 – +110	Mässing	32,4	1,4 5,5*	119x384x77	515 456	579 10 06
MAG 160 M 40	G1½" inv.	PN10	0 – +110	Mässing	40,6	1,4 7,4*	119x244x77	515 449	579 10 05
MAG 160 MA 40	G1½" inv.	PN10	0 – +110	Mässing	40,6	1,4 7,4*	119x384x77	515 463	579 10 07

*) Flöde vid godstjocklek på 2,5 mm.

Funktionsbeskrivning

Magnetit och partikelavskiljaren TTM MAG 160 avlägsnar effektivt partiklar (magnetiska och icke magnetiska) och smuts från systemvätskan i värme och kylsystem.

Partiklar och smuts avskiljs från systemvätskan genom en bromsas upp av en filterkassett, som effektivt fångar upp partiklar och driver dem ner i en partikelfälla. Magnetiten fångas upp med hjälp av två kraftiga magnetstavar som är placerade i husets botten.

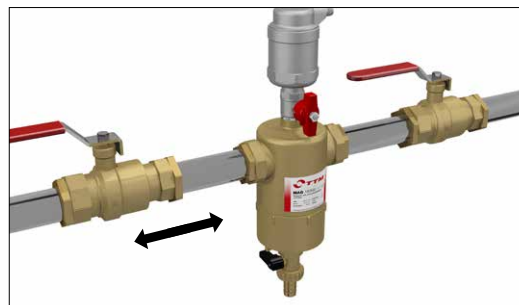
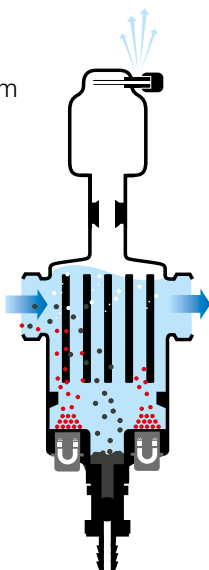

TTM MAG 160 kan endast anslutas horisontellt oberoende av flödesriktning.

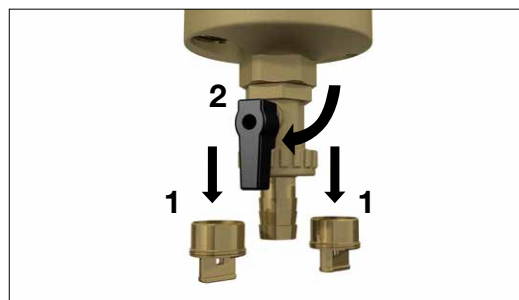

TTM MAG 160 rengörs enkelt genom man att tar bort magnetinsatserna (1) och öppnar dräneringskranen i botten (2).

