



## **TTM NoXygen<sup>®</sup> C650**

<b>EN</b>	INSTALLATION, OPERATING AND MAINTENANCE INSTRUCTIONS.....	2
<b>FI</b>	KOKOAMISOHJEET, KÄYTTÖ- JA HUOLTO-OHJEET .....	12
<b>NL</b>	INSTALLATIE-INSTRUCTIES, BEDIENINGS- EN ONDERHOUDSINSTRUCTIES .....	22
<b>SE</b>	MONTAGEANVISNING, DRIFT- OCH SKÖTSELINSTRUKTION .....	32



## General safety instructions

TTM NoXygen® C650 is designed for stationary operation; it is not meant for mobile system operation. The stipulated warranty period applies only to a maximum of 10,000 degassing intervals per year.

Installation must be done in accordance with national regulations. Installation must be done by professionals and specially trained staff. Information on the manufacturer, year of manufacture, serial number and technical data can be read on the data plate affixed to the TTM NoXygen® C650 unit.

Take measures for temperature and pressure fusing in the system so that the stated, allowable maximum and minimum operating parameters are not exceeded or undercut, respectively. TTM NoXygen® C650 must only be used in systems for containing allowable fluids.

### IMPORTANT!

- **Before maintenance work, the plug must be disconnected from the wall socket.**
- **Installation, maintenance and troubleshooting should only be carried out by qualified personnel.**
- **The TTM NoXygen is usually maintenance-free but an annual function check is recommended to ensure maintained performance, see function check page 9.**
- **Checking and cleaning of pre-filters should be done in conjunction with the function check. In dirty systems cleaning of pre-filters needs to be done more frequently, see page 7 and 8.**

#### Systems using expansion vessels and pressurised expansion vessels

When operating TTM NoXygen® C650, there must be 6 litres of free expansion volume in the system. Without this, the pressure in the system will increase and the system safety valve may release fluid in order to reduce the pressure. If this occurs, the system's expansion vessel like has the wrong input pressure or there is too little room for expansion and it needs to be replaced with a larger expansion vessel.

**Rule of thumb:** The input pressure must be 70% of the system pressure.

**NOTE:** The pressure at the safety valve opening should be 30% above the system pressure.

#### Systems using pressure maintenance systems with compressors or pumps

Systems with pressure maintenance vessels/compressor vessels for expansion can begin to work intermittently with the degasser, i.e., the expansion vessel empties and fills according to TTM NoXygen® C650's operation cycles. A surge vessel measuring 60 litres should be installed in connection with the pump expansion. (See the image below). The reason why this happens is that the nominal value between the opening and the magnetic valve and the pump switch is too narrow. Then check the system pressure and system height so that the correct system pressure is set and then give the nominal value a larger pan.

#### System pressure and filling of system fluid

As gasses are removed from the system fluid, the fluid decreases in volume and the pressure within the system is reduced. Therefore it is important to monitor the system pressure and to add more system fluid when necessary. A high gas content and continuous operation of TTM NoXygen® can result in the system pressure falling very quickly. An initial inspection is therefore recommended after only 24 hours of operation.

#### System pressure

System pressure = system height (m) + 5 m.

#### Example

System height = 5m + 5m => 1 bar of system pressure

## Installation

### Pipe connection

- TTM NoXygen® is fitted with a ½" internally threaded connection. The connection is made with a steel-braided hose to system's return conduit in front of the pump and exchanger.
- Connection to the system should always be made at the top of the pipework. When connecting on the bottom of the pipe, TTM MAG 54 or TTM MAG 76 filters should be installed before TTM NoXygen® on the incoming pipe. Installation of a filter on the incoming pipework is recommended for all other connections.
- The pipe to the degasser must be fitted with shut-off valves. The distance between connection points shall be at least 300 mm (Fig. 1 och 2).

### Drip Tray

The drip tray's ½" connection is connected to the floor drain (Fig. 3).

### Floor installation

For floor mounting, the TTM NoXygen® is placed on its feet so that it is horizontal (Fig. 4).

### Electrical Connection

TTM NoXygen® is connected by plugging in the wall plug to an earthed socket 1-230 V, 50 Hz. Alternatively, it can be connected to a fixed earthed connection with a circuit breaker. The electrical unit should be equipped with a residual current device.

### Connection to External Monitoring (DUC)

The TTM NoXygen® C650 can be integrated in the building automation system with MODBUS RTU via RS485. The switching pin is mounted externally on the right side of the device (Fig. 5).

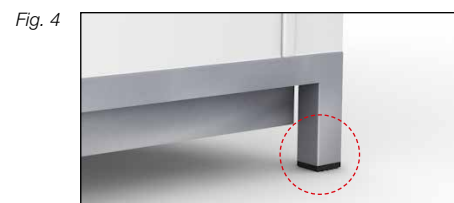
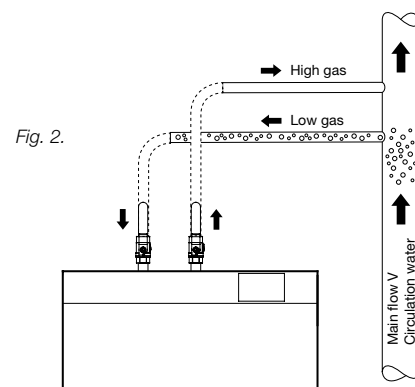
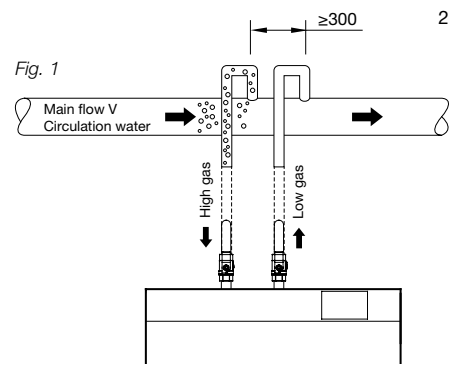

Adjust the adjusting screws at the floor installation.

Fig. 5

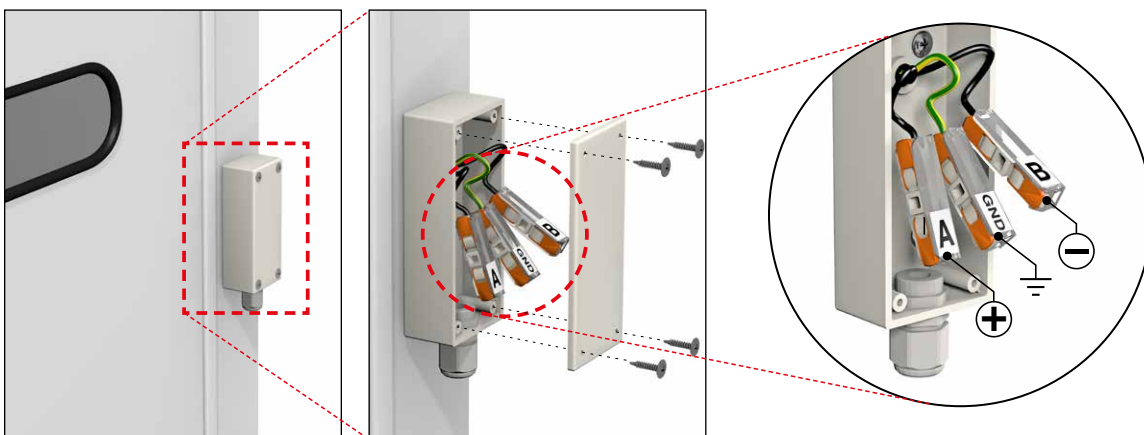



## Commissioning and operation

### 1. Starting TTM NoXygen®



Press twice to start the TTM NoXygen. When the green LED lights up, the unit is now in operation.

### 2. Check and change settings

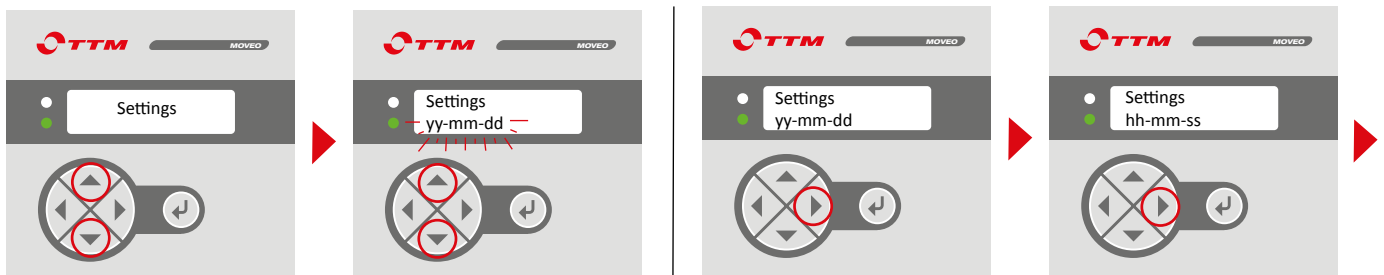

To change settings, press simultaneously + (up arrow and down arrow), to get to the change mode ("Settings" is displayed on the display).

Simultaneously press + once more to change values. Confirm and save the setting with . For further instructions, see page 6.

2.1 Press to check date settings "yy-mm-dd".

2.2 Press to check time settings "hh-mm-ss".

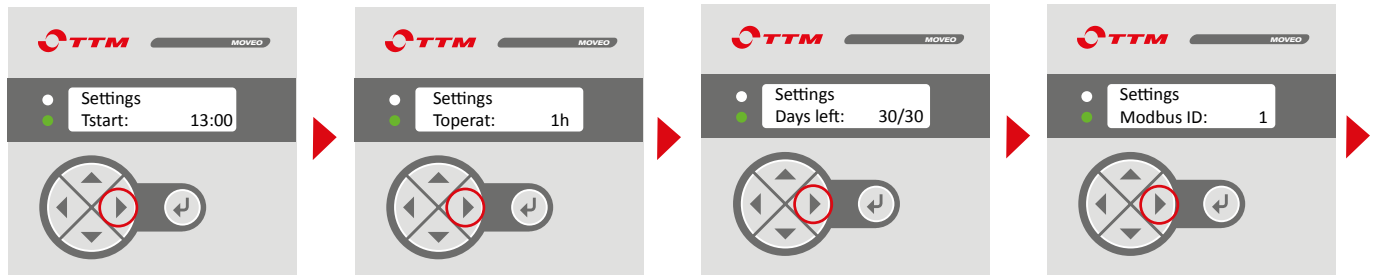

2.3 Press to check start time for maintenance degassing "Tstart".

2.4 Press to check the number of hours the degasser should be active during maintenance degassing, "Toperat".

2.5 Press to check how long the TTM NoXygen will run in fast degassing mode "Days left".

2.6 Press to change Modbus address "Modbus ID".

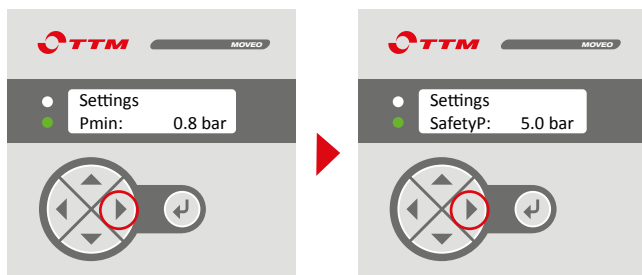

2.7 Press to change the minimum permissible system pressure "Pmin".

2.8 Press to change the maximum permissible operating pressure "SafetyP".

1. Menu for setting of nominal value:		Up/down simultaneously
2. Search value to be changed:		
3. Menu for changing of nominal value:		Up/down simultaneously
4. Set the new nominal value:		Up or down
5. Lock nominal value:		2X to get to the main menu

## Display

### Factory reset

- Unplug the unit. When in a non-powered state, press the left and down arrows simultaneously as you reconnect the plug.
- Hold until **"OFF NOW"** is shown on the display.
- Release the arrows and unplug the unit again.
- Reconnect NoXygen with the contact.
- NoXygen is now factory reset.

### Alarm list

- #2 Pmin:** The pressure in the connection point is too low. Increase the pressure up to at least 0.8 bar.
- #4 Pint > SafetyP:** The system pressure has exceed the maximum permissible pressure "SafetyP".
- #5 Max Tcycle:** The cycle time has been more than 3 minutes. This indicates that the incoming flow is blocked in the filter or the flow restrictor.

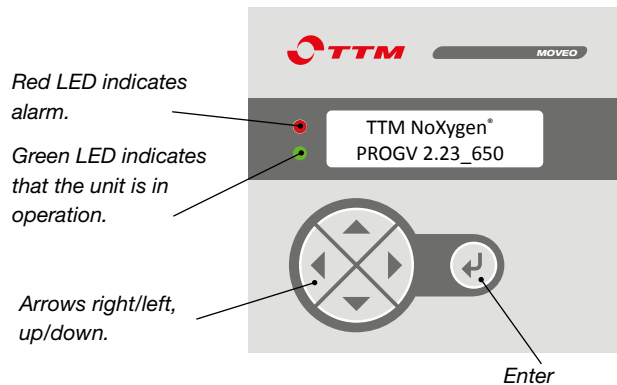
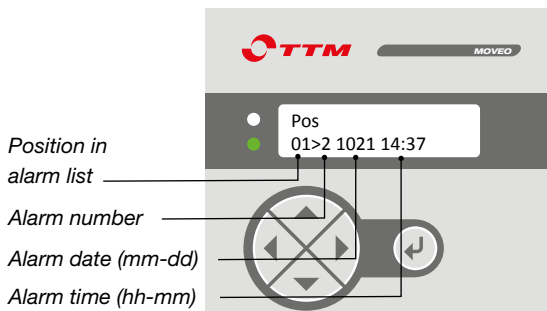

### Explanation of display messages

- Pint** Displays the current pressure inside the vacuum chamber of the NoXygen®.
- Date** Setting the date "yy-mm-dd".
- Clock** Setting of the clock "hh-mm-ss".
- Tstart** The time when TTM NoXygen® shall start in timer operation.
- Toperat** How many hours the TTM NoXygen® shall run in maintenance degassing per day.
- Days left** How many days of fast degassing mode remains before the TTM NoXygen® enters the maintenance degassing.
- Modbus ID** TTM NoXygen® address in modbus system.
- Pmin** Setting the minimum permissible system pressure (Alarm limit).
- SafetyP** Setting to avoid the release of the safety valve (Alarm limit).
- nbpumps** Number of pump starts.

## Operating modes

### Fast degassing/Intensive degassing

For new installations and system fluid replacement, fast degassing is recommended. Fast degassing means that the TTM NoXygen® runs continuously between 00:00 on Monday and 23:59 on Friday.

The preset value is 30 days of fast degassing, which in most cases is sufficient to degass the system. In large systems or in systems with many air pockets, longer time may be needed to remove all air. It is possible to increase the number of days in fast degassing mode up to 90 days.

### Maintenance degassing

When the system is degassed, there is very little air left in the system and it only costs money to keep the degasser active around the clock and increases wear on the unit.

There is always some air leakage into the system that needs to be taken care of. During maintenance degassing, the TTM NoXygen® only runs for a few hours per day, which is sufficient to take care of the system air leakage. The number of hours per day needed to maintain low gas levels is shown in the table below.

#### Recommended operating time per day

System volume	Operating time
10 000 litres	1 hour
20 000 litres	2 hours
30 000 litres	3 hours
40 000 litres	5 hours
50 000 litres	7 hours

## Cleaning the filter basket of the inlet valve



### WARNING

If TTM NoXygen® is installed in a heating system then hot pressurised system fluid may leak out when the protective cap **B** is unscrewed.

### Before starting cleaning of the inlet valve, ensure that:

1. The inlet and outlet valve handle **A** is in the closed position.
2. The TTM NoXygen® is turned off or the the main power is isolated.

### Disassembly of the inlet valve

3. Loosen the protective cap **B** on the inlet valve with a spanner. Let the gasket remain in the protective cover.
4. Remove the filter basket **C** and clean it and the protective cap with water.

### Mounting the strainer basket

5. Replace the strainer basket **C** in the inlet valve. Ensure that the filter basket is entirely submerged and sits evenly with the valve body.
6. Make sure that the protective cap gasket is correctly located. Screw the protective cap **B** on the inlet valve with a spanner.
7. Turn the inlet and outlet valve handle **A** to the open position.

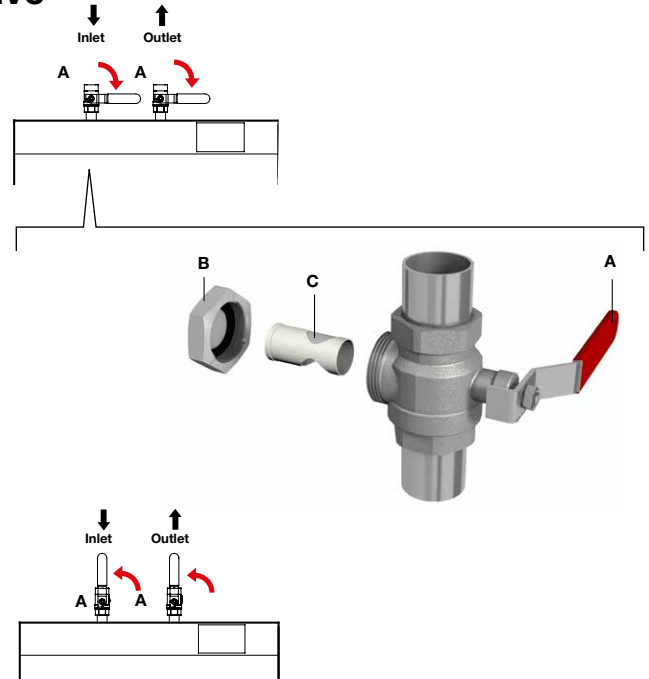

## Maintenance of TTM MAG 54



**Strong magnetic field**



**Can affect pacemaker/ICD**



**Risk of pinching**

**Also be aware that the magnet may interfere with electronic equipment and pacemakers.**

TTM MAG 54 should be inspected and cleaned regularly, at least twice per year. The intervals depend on the quantity of particles and magnesite in the system fluid. If you know the system fluid is very dirty, the filter should be inspected and cleaned more often. One sign that TTM MAG 54 requires cleaning is, for example, that TTM NoXygen® runs for long intervals exceeding 3 minutes “pump start to pump start” (see Operating and maintenance instructions for TTM NoXygen®).

### Cleaning the magnetite trap

1. Switch off both TTM NoXygen® and the main power.
2. Close both inlet valves **1** (see image 2).
3. Install hose **6** on the hose connector.
3. Unscrew the magnet insert **2**.
4. Empty the particle trap by opening the drain valve **3**. Leave the water to run until the housing is empty or until the fluid is clear and without contaminants.
5. Close the drain valve **3** and screw the magnet insert back in place **2**.
6. Open both inlet valves **1** (see image 2).
7. Start TTM NoXygen®.

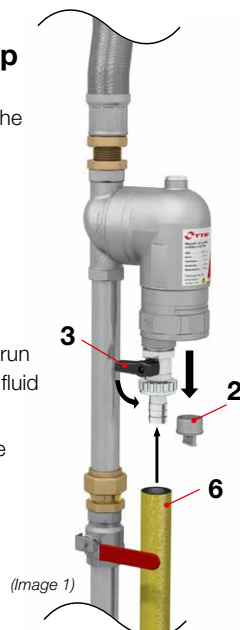

(Image 1)

### Cleaning the particle filter

1. Switch off both TTM NoXygen® and the main power.
2. Close both inlet valves **1**.
3. Install hose **6** on the hose connector.
4. Empty the magnetite filter by opening the drain valve **3**. Leave the water to run until the housing is empty of water.
5. Unscrew the bottom insert **4**.
6. Unscrew the magnet insert **2** (see image 1).
7. Clean the particle filter **5** and other parts with lukewarm water.
8. Screw the magnet insert back in place **2**.
9. Ensure the particle filter **5** and the O-ring are correctly installed and screw the bottom insert **4** into the housing.
10. Close the drain valve **3**.
11. Open both inlet valves **1**.
12. Start TTM NoXygen®.



(Image 2)

## Maintenance of TTM MAG 76



TTM MAG 76 must be checked and cleaned regularly – at least twice per year. The interval depends on the quantity of dirt and magnetite in the system fluid. One sign that TTM MAG 76 requires cleaning is, for example, that TTM NoXygen® runs for long intervals exceeding 3 minutes “pump start to pump start”.

**Note:** Copper paste/silicone grease must be applied to the thread of the clamp ring once per year or every time the filter is opened.

1. Switch off TTM NoXygen®.
2. Shut off the shut off valves on the inlet to TTM MAG 76 and the inlet to TTM NoXygen®.
3. Place a container under the drain valve or connect a hose to it.
4. Open the drain valve.
5. Undo the clamp ring and lift out the magnetic rod and filter cartridge.
6. Wipe off the black magnetite that is collected on the magnetic rod.
7. Clean the filter cartridge or replace it if it is damaged.
8. Refit the filter cartridge and magnetic rod and fix into place with the clamp ring. Grease the clamp ring threads with copper paste/silicone grease before tightening.

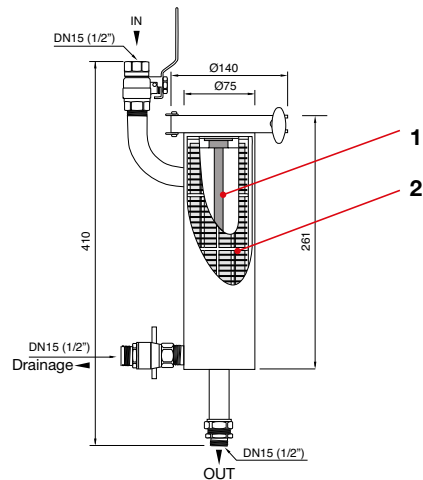

**1. Magnetic rod**

**2. Replaceable filter cartridge**  
Article no: u2001217

## Installation of TTM MAG 54 and TTM MAG 76

Art. no: 514428

Art.no: 506188

The TTM MAG 54/76 mounts directly on the TTM NoXygen® inlet valve. It is connected to the system via 1/2" female pipe thread and it is recommended to use a flexible hose.

1. Fit the supplied clamping ring coupling.
2. Connect the flat end of the TTM MAG 54/76 to the clamping ring coupling.
3. Mount the TTM MAG 54/76 directly on the shut-off valve on the inlet of the TTM NoXygen®.

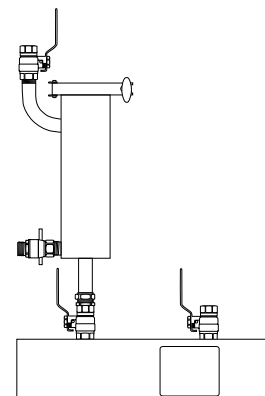

## Installation of TTM Offset 600

Art.no: 518853

1. Close the shut-off valve to the system.
2. Remove the protective cover on the drain valve.
3. Open the drain valve (the spindle located on the side) and let the water drain out.
4. Remove the black protective cover and take off the valve cap to air valve.
5. Adjust the rubber lock pre-pressure so that this corresponds to 70-80% of the system pressure by releasing or replenishing air through the air nipple.
6. Close the drain valve and reinstall the valve bonnet and protective cover.
7. Reassemble the protective cover to the drain valve.
8. Open the shut-off valve to the system.

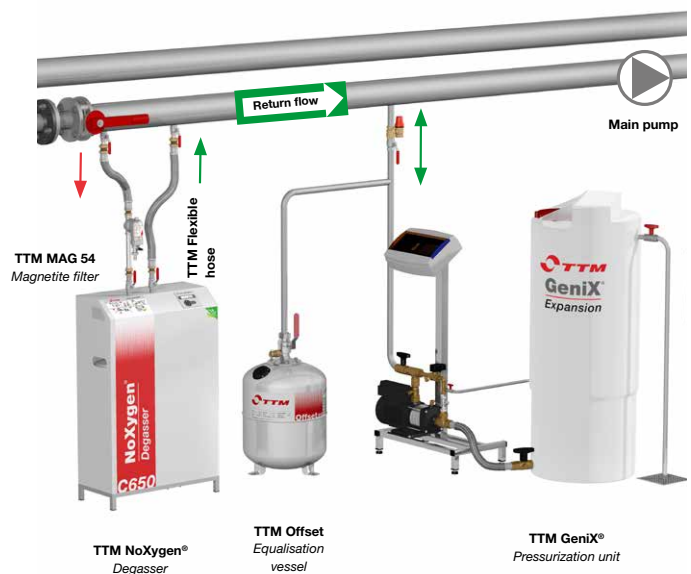

## Functional control

### Preparation before function check - Test run settings

Before the function check, the pre-filters must be cleaned (see page 7) and the system pressure needs to be at least 0.8 bar for the function check to be made.

Set the TTM NoXygen® to continuous operation by adjusting "Days left" to 1day

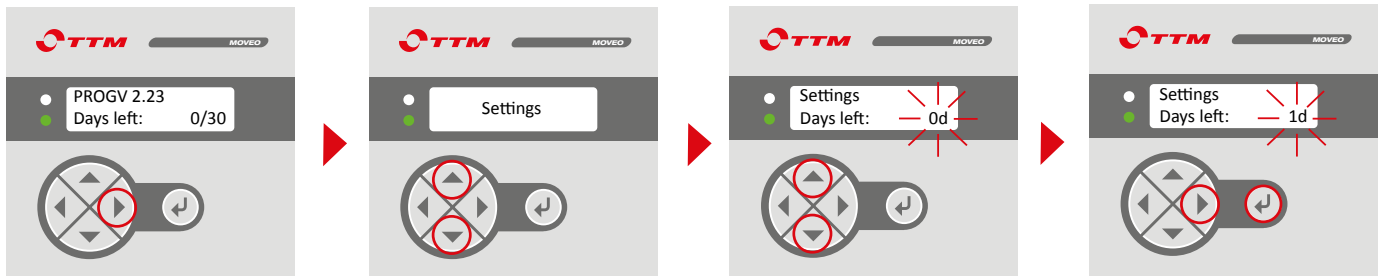

Set the TTM NoXygen® to continuous operation by pressing until "Days left" appears on the display.

Then press simultaneously + to activate "Settings".

Then press simultaneously + to activate editing mode.

Press to set "Days left = 1d". Confirm by saving the setting with .

#### 1. Cleaning prefilters

See page 7-8.

#### 2. Expansion vessel control

Check that the expansion vessel is correctly adjusted with correct pre-pressure and that there is free expansion volume. The TTM NoXygen® C650 requires at least 6 litres of free expansion space. If it is suspected that the expansion space is too small, install TTM Offset expansion vessel (art.no. 518853).

#### 3. Pressure sensor control

Check that the "Pint" pressure on the TTM NoXygen® display in idle mode is between minimum 0.8 bar and maximum 5.0 bar (the unit will not start if the pressure is below 0.8 bar, see troubleshooting action 1.1). If the pressure on the display does not match the system pressure, see troubleshooting action 7. Also check that the "Pint" reaches at least -0.7 while the pump is running. If not, see troubleshooting action 2.

#### 4. Operating cycle time control

The time from pump start to pump start should not exceed the recommendations in the table below. Long cycle times indicate clogging of filters or flow restrictors. See troubleshooting action 3.

Pressure	Time
1.0 bar	150 s
2.0 bar	140 s
3.0 bar	130 s
4.0 bar	120 s
5.0 bar	110 s

#### 5. Leakage control

Check that no fluid is leaking from the blue control hose, when the "Pint" pressure is equal to the system pressure of the plant, in case of leakage, contact TTM. Check that no system fluid is leaking from any of the connections to the pump or vacuum chamber.

#### 6. Degassing capability control

When the TTM NoXygen® starts, close the shut-off valve on the inlet and check that the "Pint" pressure reaches at least -0.7. If not, see troubleshooting action 2. Allow the machine to stand with the valves closed for at least 5 minutes and check that the pressure does not change. If the pressure increases, there is a leak, see troubleshooting action 5:3.

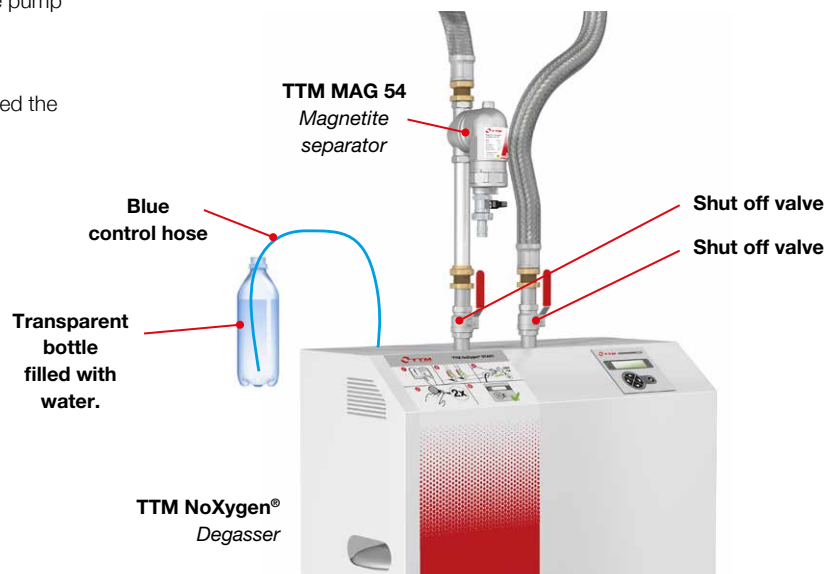



## Modbus settings

Parameter	Value
Baud rate	9600
Parity	None
Stop bits	1
Modbus mode	RTU

## Modbus registers

Holding register read/write using Modbus function 3 respectively 6.

Name	Address	Read/Write	Comment
On/Off	0	Read/write	Read/set whether the device is started/stopped
Date - Year	1	Read/write	Read/set year for system date
Date - Month	2	Read/write	Read/set month for system date
Date - Day	3	Read/write	Read/set day for system date
Time - Hour	4	Read/write	Read/set hour for system time
Time - Minute	5	Read/write	Read/set minute for system time
Time - Second	6	Read/write	Read/set second for system time
Start time - Hour	7	Read/write	Read/set hour for start time of the degassing
Operating time	8	Read/write	Read/set number of hours per degassing run
Initial operating time	9	Read/write	Read/set initial run time in number of days
Safety valve pressure	10	Read/write	Read/set the safety valve's pressure in mbar
Reserved	11	Read/write	Reserved, reads as 0
Min pressure	12	Read/write	Read/set lower target threshold for pressure
Reserved	13	Read/write	Reserved, reads as 0
Reserved	14	Read/write	Reserved, reads as 0
Reserved	15	Read/write	Reserved, reads as 0
Alarm type	16	Read/write	Read/clear alarms

## Input registers

Name	Address	Read/Write	Comment
Pressure	0	Read	Present pressure in mbar
Reserved	1	Read	Reserved, reads as 0
Reserved	2	Read	Reserved, reads as 0
Total pump start count high	3	Read	Total number of pump starts, most significant 16 bits
Total pump start count low	4	Read	Total number of pump starts, least significant 16 bits
Stop reason	5	Read	Reason for system not running
Reserved	6	Read	Reserved, reads as 0
Reserved	7	Read	Reserved, reads as 0
Reserved	8	Read	Reserved, reads as 0
Reserved	9	Read	Reserved, reads as 0
Log entry 1 (newest) – Month	10	Read	Month for log entry 1 (newest)
Log entry 1 (newest) – Day	11	Read	Day for log entry 1 (newest)
Log entry 1 (newest) – Hour	12	Read	Hour for log entry 1 (newest)
Log entry 1 (newest) – Minute	13	Read	Minute for log entry 1 (newest)
Log entry 1 (newest) – Code	14	Read	Code for log entry 1 (newest)
Log entry 2 – Month	15	Read	Month for log entry 2
Log entry 2 – Day	16	Read	Day for log entry 2
Log entry 2 – Hour	17	Read	Hour for log entry 2
Log entry 2 – Minute	18	Read	Minute for log entry 2
Log entry 2 – Code	19	Read	Code for log entry 2

For log entry 3-6 use address 20-24, 25-29, 30-34, 35-39. For more information please contact TTM.





## Troubleshooting

Issue	Cause	Solution
1. TTM NoXygen® does not start.	1:1 The system pressure is lower than 0.7 bar.	Raise the system pressure to at least 0.8 bar.
	1:2 The control panel is without power.	Check that there is voltage to the TTM NoXygen®.
	1:3 Green LED is not lit.	Check that the TTM NoXygen® is in operating mode. Press twice, then enter.
	1:4 Date or time is incorrectly set.	Check and change settings if necessary.
	1:5 TTM NoXygen® is in maintenance mode and start and run time settings put the unit in sleep mode.	If necessary, change start time Tstart and/or operating time "Toperat" or change time and date settings.
2. A negative pressure is not created in the TTM NoXygen® (at least -0.7 bar).	2:1 Air in the pump.	Ventilate the pump. NOTE It may take up to 10 minutes for the pump to vent itself.
	2:2 Flow at the outlet is obstructed.	Check that the shut-off valves to the system are open. Check that nothing else is blocking the flow paths.
	2:3 Flow restrictor on inlet misadjusted.	Close the shut-off valve on the inlet and check if negative pressure is created. If negative pressure is created, remove the front shroud and adjust the balancing valve by closing and opening it a couple of times. 1.8 is the default value for the balancing valve.
3. The time between degassing cycles is too long.	3:1 See recommended operation cycle times in the table under function check on page 9.	Clean any pre-filters and the strainer on the inlet valve. If necessary, check the flow restrictors according to 2.3.
4. The systems's pressure vessel works intermittently with the TTM NoXygen®.	4:1 Set point between solenoid valve and pump is set too narrow on the pressure retaining vessel.	Increase the set point between the solenoid valve and the pump.
	4:2 There is no free expansion volume in the system.	Install the Offset Equalizing vessel at the pressure maintenance vessel, see instructions on page 2.
5. The system safety valve releases system fluid.	5:1 Fault in safety valve.	Install a new safety valve.
	5:2 There is no free expansion volume in the system.	TTM NoXygen® requires 6 litres of free expansion space. Install a TTM Offset Equalizing Vessel at the pressure holding vessel, see instructions on page 2.
6. No air bubbles comes out of the control hose (NOTE: the control hose needs to be placed into a bottle of water).	6:1 The system is degassed or the gas content is low.	Check oxygen content. At oxygen levels below 1 mg/l, it may take several cycles before air bubbles are released through the vent.
	6:2 The deaerator is clogged with dirt and cannot open to release air.	Contact TTM.
	6:3 The check valve on the air vent is leaking.	Connect the control hose to a bottle of water if it is not already connected and check that water is not being sucked from the bottle into the TTM NoXygen®. If this is the case, contact TTM.
	6:4 The degassing function is not working.	Check that a vacuum is building up (at least -0.8 bar).
7. System pressure does not match the pressure on the display.	7:1 Restricted or no flow through inlet.	Check that the shut-off valves of the system are open. Clean inlet valve filters and any pre-filters, see maintenance instructions.
	7:2 Pressure sensor is defective.	Contact TTM.
8. Red led diod ligths up/flashing	8:1 An alarm is active	See alarm list on page 6.



## Sisällysluettelo

### Yleistä

Toimintaperiaate .....	12
Tekniset tiedot .....	12
Yleiset turvallisuusohjeet .....	13

### Käyttöönotto – asennus ja kokoonpano ... 14

Putkiliitäntä .....	14
Sähköliitäntä .....	14

### Käyttöönotto – ohjaus ja käyttö ..... 15

<b>Näyttö</b> .....	16
Näyttöpainikkeiden käyttö.....	16
Hälytyslista .....	16

### Käyttötila ..... 16

### Kunnossapito Varusteet ..... 17

### Varusteet..... 18

### Toimintatarkastus ..... 19

### Modbus ohjeet ..... 20

### Vianetsintä ..... 21

## Toimituksessa

Ohje: Tarkista heti, että toimitus on täydellinen ja ettei mikään ei ole vaurioitunut. **Ilmoita mahdollisista kuljetuksen aikaisista vaurioista viipymättä.**

## Toimintaperiaate

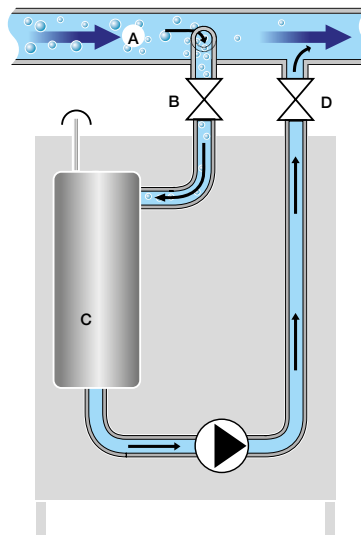

- A. Päälinja (paluu)
- B. Tulo sulkuventtiilillä
- C. Käsittelytila
- D. Paluu sulkuventtiilillä

## Tekniset tiedot

LVI: .....	416 35 00
Tuotenumero: .....	L550519164
Linjapaine vakio, kokonaispaine liitäntäpisteessä, enint: .....	+5,0 bar
Sallittu käyttölämpötila: .....	0 – +70 °C
Ympäristön lämpötila: .....	0 – +40 °C
Sallitut nesteet: .....	Vesi ja deionisoitu vesi Etanoli* alle 30 vol% Kilfrostat GEO enint. 35 vol%
Paineluokka: .....	PN10
Tilavuus, käsitelty neste: .....	vähint. 135 l/h
Liitännän koko: .....	DN15
Sähkö tiedot: .....	1~230 V, 50 Hz, pistotulppa
Sisäinen sulake: .....	10 A
Nimellisteho: .....	0,75 kW
Nimellisvirta: .....	5.0 A
Suojausluokka: .....	IP44
Energiankulutus: .....	37 kWh / vuosi **
Viestintäprotokolla: .....	Modbus RTU (RS485)
Hälytyslähtö, enimmäiskuormitus: .....	24 V, 1,0 A
Äänenpainetaso: .....	61 dB
Paino: .....	29 kg

\*) Kun poistat kaasua etanolista, varmista, että huoneessa on hyvä ilmanvaihto.

\*\*) Käyttö 30 päivän nopealla kaasunpoistolla johtaa 102 kWh:n energiankulutukseen ensimmäisen vuoden aikana.

**TTM NoXygen® on ympäristöarvioitu Byggvarubedömningen ja SundaHusin mukaan.**

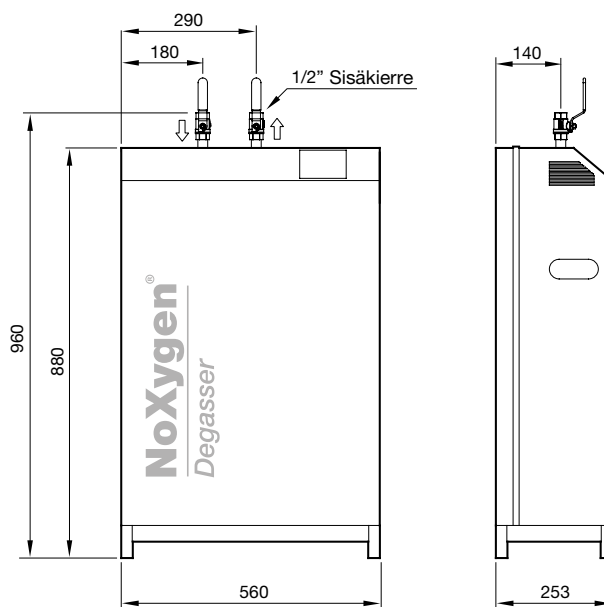

Leveys:	560 mm
Korkeus:	960 mm
Syvyys:	253 mm





## Yleiset turvallisuusohjeet

TTM NoXygen® C650 on suunniteltu kiinteään käyttöön, ei siis siirrettävän laitteiston käyttöön. Asetettua takuu-aikaa sovelletaan vain enintään 10 000 ilmanpoistoväliin vuodessa.

Asennuksen on oltava kansallisten määräysten mukainen. Asennuksen suorittajien on oltava ammattilaisia ja erityisesti tähän tehtävään koulutettuja. Valmistajaa, valmistusvuotta ja valmistusnumeroa koskevat tiedot sekä tekniset tiedot löytyvät TTM NoXygen® C650:n tyyppikilvestä.

Toimi laitteiston lämpötilan ja paineen varmistamiseksi niin, että määritellyt, sallitut enimmäis- ja vähimmäiskäyttöparametrit eivät ylity eivätkä alitu. TTM NoXygen® C650 -laitetta saa käyttää vain hyväksytyt järjestelmänesteitä **sisältävissä** järjestelmissä.

## TÄRKEÄÄ!

- Ennen huoltotöitä pistoke on irrotettava pistorasiasta.
- Asennuksen, huollon ja vianetsinnän saa suorittaa vain tehtävään koulutettu henkilö.
- TTM NoXygen on yleensä huoltovapaa, mutta vuosittainen toimintatarkastus on suositeltavaa tasaisen suorituskyvyn varmistamiseksi, katso toimintatarkastus sivulla 19.
- Esisuodattimen tarkastus ja puhdistus on suoritettava toimintatarkastuksen yhteydessä. Likaisissa järjestelmissä esisuodatin on puhdistettava useammin, ks. sivu 17 ja 18.

### Laitteisto, jossa käytetään paisunta-astioita ja esipaineistettuja paisunta-astioita

Kun TTM NoXygen® C650 on käytössä, järjestelmässä on oltava vapaata paisuntatilavuutta 6 litraa. Jos näin ei ole, laitteiston paine kasvaa ja sen varoventtiili voi vapauttaa nestettä paineen alentamiseksi. Jos näin tapahtuu, laitteiston paisunta-astiassa on todennäköisesti väärä esipaine tai liian vähän vapaata paisuntatilavuutta, ja se on korvattava suuremmalla paisunta-astialla.

**Peukalosäätö:** Esipaineen on oltava 70 % järjestelmäpaineesta.

**HUOMAA:** Varoventtiilin avautumispaineen tulisi olla 30% järjestelmän paineen yläpuolella.

### Laitteisto, jossa käytetään paineenpitojärjestelmää kompressorilla tai pumpuilla

Järjestelmät, joissa on paineenpitoastia/kompressoriasiasta paisunta-astiana, voivat alkaa toimia jaksoittain kaasunpoistimen kanssa, jolloin paisuntasäiliö tyhjenee ja täyttyy TTM NoXygen® C650:n syklien mukaan. Seuraavaksi pumpun laajennuksen yhteyteen on asennettava 60 litran TTM Offset-tasoitussäiliö. (ks. kuva alla). Syynä tähän on se, että asetusarvot magneettiventtiilin avautumisen ja/tai pumpun päällekytkemisen välillä ovat liian lähekkäin. Tarkista sitten järjestelmän paine ja järjestelmän korkeus, jotta järjestelmälle voidaan säätää oikea paine. Säädä pumpun käynnistymispaineelle ja magneettiventtiilin avautumispaineelle suurempi paine-ero.

### Järjestelmäpaine ja järjestelmänesteen täyttö

Kun kaasut poistetaan järjestelmänestestä, sen tilavuus vähenee ja laitteiston järjestelmäpaine laskee. Siksi on tärkeää tarkkailla järjestelmäpainetta ja tarvittaessa lisätä järjestelmänestettä. Korkean kaasupitoisuuden ja nopean kaasunpoiston tilassa laitteiston järjestelmäpaine voi laskea hyvin nopeasti. Siksi ensimmäinen tarkastus suositellaan tehtäväksi yhden päivän käytön jälkeen.

### Järjestelmäpaine

Järjestelmäpaine = järjestelmän korkeus (m) + 5 m.

### Esimerkki

Järjestelmän korkeus = 5 m + 5 m => järjestelmäpaine 1 bar

## Käyttöönotto – asennus ja kokoonpano

### Putkiliitäntä

- TTM NoXygen® -laitteen liitäntä tehdään ½ tuuman sisäkierteellä. Liitäntä tehdään teräs punotulla letkulla järjestelmän paluulinjassa ennen pumppua ja vaihtokytkintä.
- Järjestelmään liittämisen on aina tapahduttava putken yläpuolella, ellei TTM MAG 54 - tai TTM MAG 76 -suodatinta asenneta sisääntulolinjaan ennen TTM NoXygen® -laitetta.
- Kaasunpoistimeen menevä linjahaara on varustettava sulkuventtiileillä. Liitäntäpisteiden välisen etäisyyden on oltava vähintään 300 mm (Kuvat 1 ja 2).

### Tiputusastia

Tiputusastian ½" - liitäntä kytketään lattiakaivoon (Kuva 3).

### Kokoonpano

Säädä TTM NoXygenin jalkojen kiinnitysruuvit niin, että se on vaaterissa (Kuvat 4).

### Sähköliitäntä

TTM NoXygen® liitetään pistotulpalla maadoitettuun pistorasiaan, 1-230 V, 50 Hz. Vaihtoehtoisesti voidaan käyttää kiinteää maadoitettua liitäntää työkytkimellä. Sähkölaitteistossa on oltava maavikavirtakytkin.

### Liitäntä ulkoiseen valvontaan (DUC)

TTM NoXygen® C650 voidaan integroida rakennusautomaatiojärjestelmään MODBUS RTU:lla RS485:n kautta. Kytkentärima on asennettu laitteen ulkopuolelle oikealla puolella (Kuva 5).

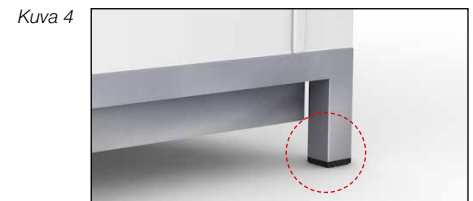
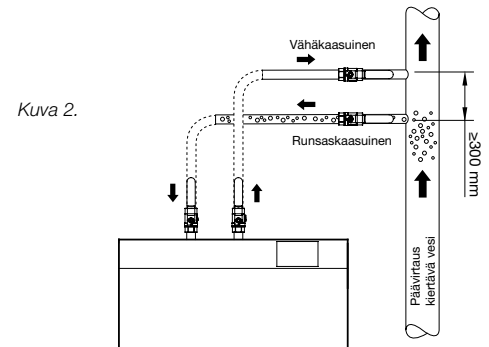
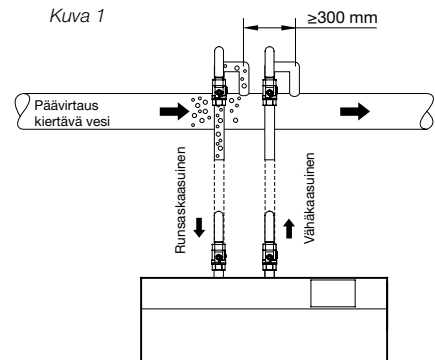

Säädä asetusruuvit lattiakokoonpanossa.

Kuva 5

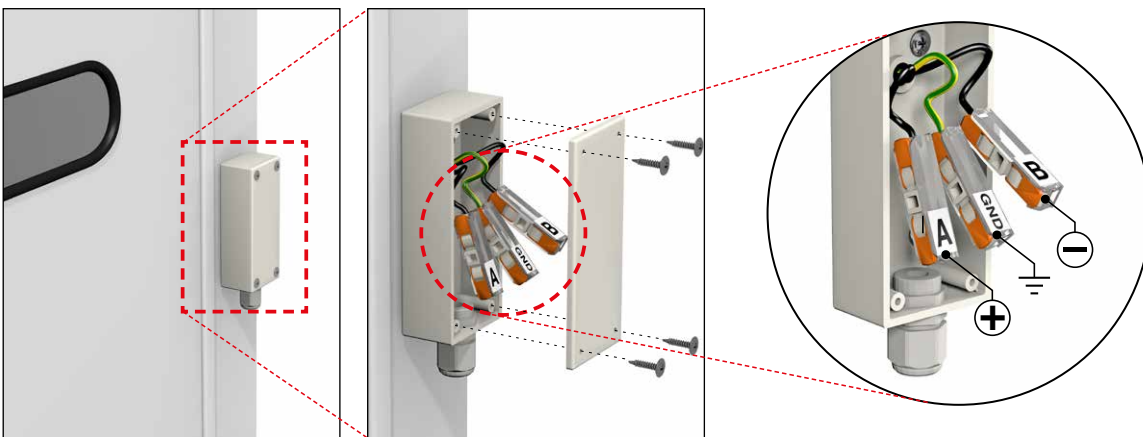

## Käyttöönotto – ohjaus ja käyttö

### 1. Käynnistä TTM NoXygen®



Paina kaksi kertaa, jolloin TTM NoXygen käynnistyy. Kun vihreä LED-valo syttyy, laite on toiminnassa.

### 2. Käyttöasetusten tarkistus ja muuttaminen

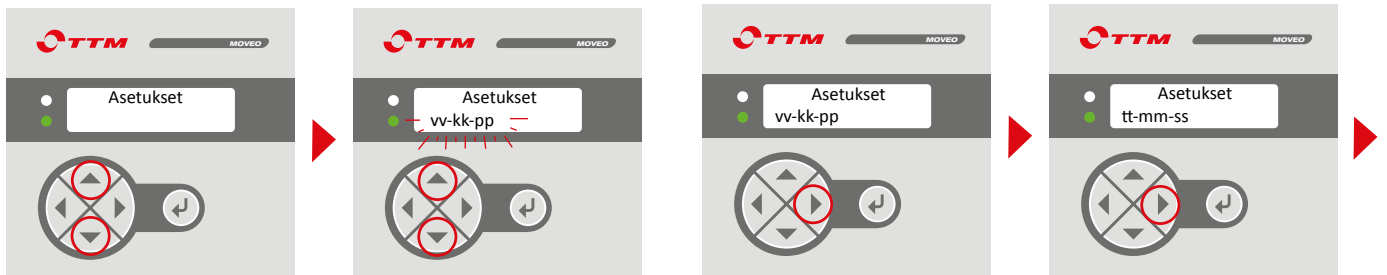

Muuta asetuksia painamalla samanaikaisesti + (ylös osoittava nuoli ja alas osoittava nuoli), jolloin siirryt asetustilaan ("Asetukset" lukee näytössä).

Paina samanaikaisesti + yhden kerran arvon muuttamiseksi. Vahvista ja tallenna asetukset painamalla . Katso lisäohjeet sivu 16.

2.1 Paina päivämääräasetusten "vv-kk-pp" tarkistamiseksi.

2.2 Paina kellonaika-asetusten "tt-mm-ss" tarkistamiseksi.

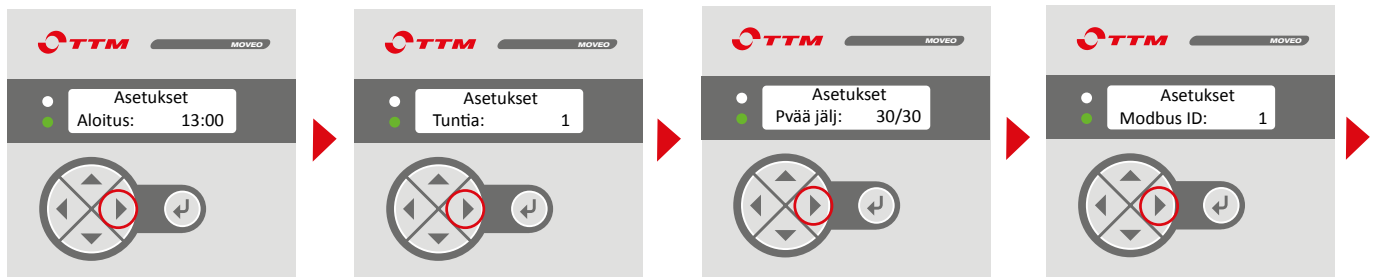

2.3 Paina huoltokaasunpoiston käynnistysajan tarkistamiseksi, "Aloitus".

2.4 Paina sen tarkistamiseksi, kuinka monta tuntia kaasunpoistimen tulisi olla aktiivisena huoltokaasunpoiston aikana, "Tuntia".

2.5 Paina nähdäksesi, kuinka pitkään kaasunpoistin on vielä nopean kaasunpoiston tilassa, "Pvää jälj".

2.6 Paina vaihtaaksesi Modbus osoite "Modbus ID".

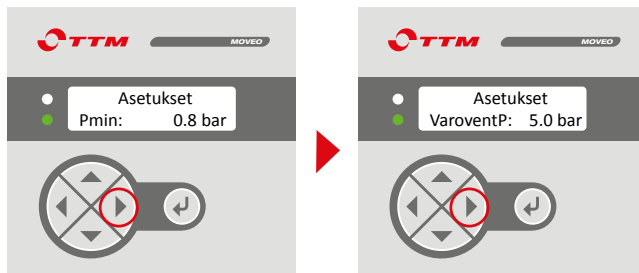

2.7 Paina muuttaaksesi pienintä sallittua järjestelmäpainetta "Pmin".

2.8 Paina muuttaaksesi varoventtiilin avautumispainetta "VaroventP".

1. Asetukset-valikko:		ylös/alas samanaikaisesti
2. Etsi muutettava arvo:		
3. Valikko arvon muuttamiseksi:		ylös/alas samanaikaisesti
4. Määritä uusi arvo:		ylös tai alas
5. Lukitse arvo:		Kaksi kertaa päävalikkoon palaamiseksi

## Näyttö

### Tehdasasetusten palautus:

- Vedä pois pistotulppa. Paina virrattomassa tilassa vasenta nuolta ja alaspäin osoittavaa nuolta samalla kun kytket pistotulpan takaisin.
- Pidä painettuna, kunnes näyttöön ilmestyy "OFF NOW".
- Vapauta nuolet ja irrota pistotulppa uudelleen.
- Kytke TTM NoXygen® takaisin pistorasiaan.
- TTM NoXygen® on nyt tehdasasetuksissa.

### Alarm list

- #2 Pmin:** Järjestelmäpaine on liian alhainen. Nosta painetta vähintään 0,8 bar.
- #4 P sis. > VaroventP** Järjestelmäpaine on ylittänyt asetetun varoventtiilin avautumispaineen "Varovent P".
- #5 Max Tsyklin:** Kiertoaika on ollut yli 3 minuuttia. Tämä osoittaa, että saapuvan virtauksen suodatin on tukossa tai virtauksessa on rajoitin.

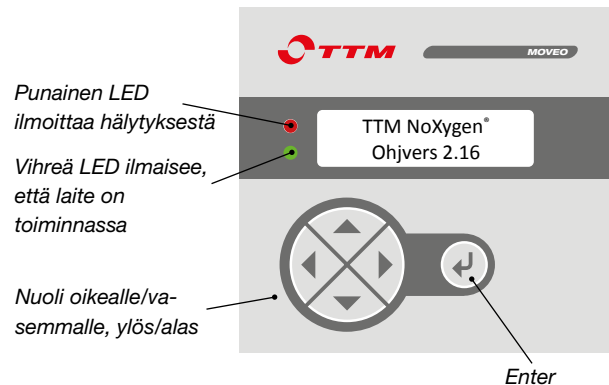
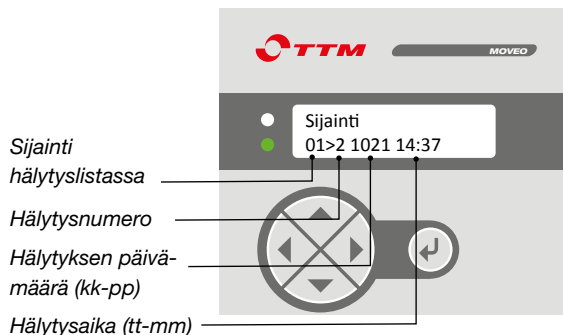

### Näytön tekstien selitykset:

- P sis** Näyttää alipainekammion senhetkisen paineen TTM NoXygen® -laitteessa.
- Päivämäärä** Päivämäärän asettaminen "vv-kk-pp".
- Kello** Kellonajan asettaminen "tt-mm-ss".
- Aloitus** Mihin kellonaikaan TTM NoXygen® -laitteen tulisi käynnistyä huoltokaasunpoistotilassa.
- Tuntia** Kuinka monta tuntia TTM NoXygen® -laitteen tulisi päivittäin käydä huoltokaasunpoistotilassa.
- Pvää jälj** Kuinka monena päivänä TTM NoXygen® -laitteen tulisi kuukauden aikana suorittaa kaasunpoisto.
- Modbus ID** TTM NoXygen®-osoite modbus-järjestelmässä.
- Pmin** Laitteiston pienin sallittu järjestelmäpaine. (vedentäyttö käynnistyy tästä paineesta ja täyttyy, kunnes "Pjärj" on saavutettu).
- VaroventP** Järjestelmän varoventtiilin asetusarvo.
- pump k:** Pumpun käynnistysten lukumäärä.

## Käyttötila

### Nopea kaasunpoisto / intensiivinen kaasunpoisto

Nopeaa kaasunpoistoa suositellaan uusissa asennuksissa ja järjestelmänestettä vaihdettaessa. Nopea kaasunpoisto tarkoittaa, että TTM NoXygen toimii jatkuvasti alkaen maanantaista klo 00.00 perjantaihin klo 23.59 asti.

Esiasetettu arvo on 30 päivää nopeaa kaasunpoistoa, mikä useimmissa tapauksissa riittää järjestelmän kaasunpoistoon. Suurissa järjestelmissä tai järjestelmissä, joissa on useita ilmataskuja, kaiken ilman poistaminen voi viedä pidemmän ajan. Päivien lukumäärää voidaan lisätä nopean kaasunpoiston tilassa 90 päivään asti.

### Huoltokaasunpoisto

Kun järjestelmästä on poistettu kaasut, sinne jää hyvin vähän ilmaa, ja kaasunpoiston pitäminen käynnissä 24/7 ei ole tarpeellista.

Järjestelmään vuotaa aina jonkin verran ilmaa, josta on huolehdittava. Huoltokaasunpoiston aikana TTM NoXygen® toimii vain muutaman tunnin päivässä, mikä riittää ilmapuodon korjaamiseen. Matalan kaasutason ylläpitämiseen tarvittava tuntimäärä päivässä on esitetty alla olevassa taulukossa.

#### Suosittelu käyttöaika päivässä

Järjestelmän tilavuus	Käyttöaika
10 000 litraa	1 tunti
20 000 litraa	2 tuntia
30 000 litraa	3 tuntia
40 000 litraa	5 tuntia
50 000 litraa	7 tuntia

## Imuventtiilin korisiivilän puhdistus



### VAROITUS

Jos TTM NoXygen® on asennettu lämmitysjärjestelmään, kuumaa nestettä voi tulla ulos, kun suojakappaa **B** kierretään irti.

### Ennen kuin aloitat imuventtiilin puhdistamisen, varmista, että:

1. Imu- ja poistoventtiileiden kahvat **A** ovat kiinni-asennossa.
2. TTM NoXygen® on pois päältä ja että päävirta on katkaistu.

### Imuventtiilin purkaminen

3. Löysää imuventtiilin suojakappaa **B** kiintoavaimella. Jätä tiiviste suojakappaan.
4. Poista korisiivilä **C**, ja puhdista se sekä suojakappa vedellä.

### Korisiivilän kokoaminen

5. Laita korisiivilä **C** takaisin imuventtiiliin. Varmista, että korisiivilä on täydellisesti alas sijoitettuna ja istuu tasaisesti venttiilirungossa.
6. Varmista, että suojakapan tiiviste on kunnolla paikallaan. Kierrä imuventtiilin suojakappaa **B** kiintoavaimella.
7. Käännä imu- ja poistoventtiileiden kahvat **A** auki-asentoon.

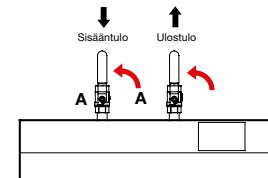
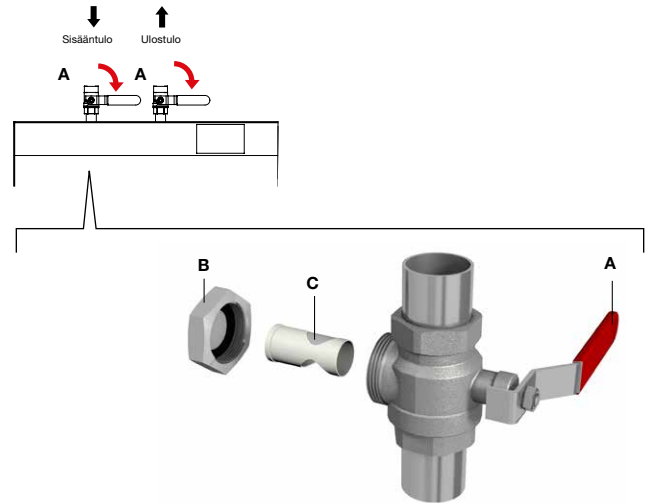

## TTM MAG 54:n puhdistus



**Vahva magneetikenttä**



**Saattaa vaikuttaa sydämentahdistimeen / ICD:hen**



**Puristumisvaara**

**Integroitu magneetti voi aiheuttaa puristusvammoja. Muista myös, että magneetti voi häiritä elektronisia laitteita ja sydämentahdistimia.**

TTM MAG 54 on tarkastettava ja puhdistettava säännöllisesti vähintään 2 kertaa vuodessa. Puhdistusväli riippuu lian ja magnetiitin määrästä järjestelmänesteessä. Jos järjestelmänesteen tiedetään olevan hyvin likaista, suodatin on tarkastettava ja puhdistettava useammin. Merkki siitä, että TTM MAG 54 vaatii puhdistamista, on esim. se, että TTM NoXygen® käy pitkiä, yli 2 minuuttia kestäviä, aikavälejä ”pumpun käynnistymisestä pumpun käynnistymiseen” (ks. toimintatarkastus sivulla 20).

### Mangetiittiloukun puhdistus

1. Sammuta TTM NoXygen® ja katkaise päävirta.
2. Sulje molemmat imuventtiilit **1** (ks. kuva 2).
3. Asenna letku **6** letkuliitäntään.
4. Kierrä magneetti irti **2**.
5. Tyhjennä hiukkasloukku avaamalla tyhjennysventtiili **3**. Anna veden virrata, kunnes kotelo on tyhjä tai neste kirkasta vailla epäpuhtauksia.
6. Sulje tyhjennysventtiili **3** ja kierrä magneetti **2** takaisin paikalleen.
7. Avaa molemmat imuventtiilit **1** (ks. kuva 2).
8. Käynnistä TTM NoXygen®.



### Hiukkassuodattimen puhdistus

1. Sammuta TTM NoXygen® ja katkaise päävirta.
2. Sulje molemmat imuventtiilit **1**.
3. Asenna letku **6** letkuliitäntään.
4. Tyhjennä magnetiittiloukku avaamalla tyhjennysventtiili **3**. Anna veden virrata, kunnes kotelo on tyhjentynyt vedestä.
5. Kierrä irti pohjaistukas **4**.
6. Kierrä magneetti irti **2** (ks. kuva 1).
7. Puhdista korisiivilä **5** ja muut osat haalealla vedellä.
8. Kierrä magneetti **2** takaisin paikalleen.
9. Varmista, että korisiivilä **5** ja O-rengas ovat paikoillaan oikein ja kierrä pohjaosa **4** paikalleen koteloon.
10. Sulje tyhjennysventtiili **3**.
11. Avaa molemmat imuventtiilit **1**.
12. Käynnistä TTM NoXygen®.





## TTM MAG 76:n puhdistus



TTM MAG 76 tulee tarkastaa ja puhdistaa säännöllisesti vähintään 2 kertaa vuodessa, puhdistusväli riippuu järjestelmänesteessä olevan lian ja magneetiin määrystä. Merkki siitä, että TTM MAG 76 vaatii puhdistamista, on esim. se, että TTM NoXygen® käy pitkiä, yli 2 minuuttia kestäviä, aikavälejä "pumpun käynnistymisestä pumpun käynnistymiseen".

**Huomaa:** Kiristysrenkaan kierre on voideltava kuparitahnalla/siikonirasvalla kerran vuodessa tai aina, kun suodatin avataan.

1. Sammuta TTM NoXygen®.
2. Sulje sulkuventtiilit TTM MAG 76:n sisääntulossa sekä TTM NoXygen® -laitteen sisääntulossa.
3. Laita astia tyhjennysventtiilin alle tai liitä letku.
4. Avaa tyhjennysventtiili.
5. Löysää kiristysrengasta ja nosta pois magneetitanko ja suodatinpatruuna.
6. Pyyhi pois magneettisauvaan kerääntynyt musta magneetti.
7. Puhdista suodatinpatruuna tai vaihda uuteen, jos se on vaurioitunut.
8. Laita suodatinpatruuna ja magneettisauva takaisin paikoilleen ja kiinnitä kiinnitysrenkaalla. Voitele kiinnitysrenkaan kierre kuparitahnalla/siikonirasvalla ennen kiristämistä.

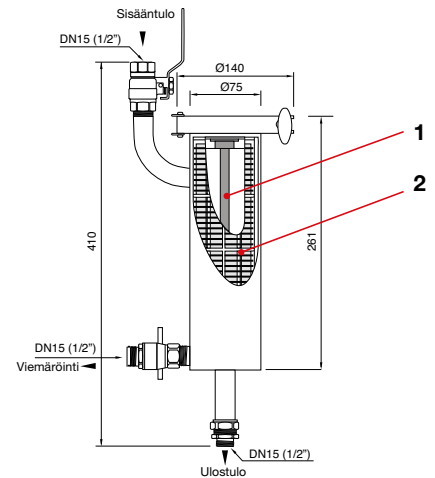

1. Magneettisauva

2. Vaihettava suodatinpatruuna

## TTM MAG 54:n ja TTM MAG 76:n asennus

LVI: 392 65 00

LVI: 392 65 01

TTM MAG 54/76 kiinnitetään suoraan TTM NoXygen® kaasunpoistimen imuliitäntään. Se yhdistetään 1/2" sisäkierteeseen ja on suositeltavaa käyttää joustavaa letkua.

1. Asenna mukana toimitettu kiristysrengasliitin.
2. Liitä TTM MAG 54/76:n litteä pää kiristysrengasliittimeen.
3. Asenna TTM MAG 54/76 suoraan sulkuventtiiliin, joka on tuloaukon päällä TTM NoXygen®.

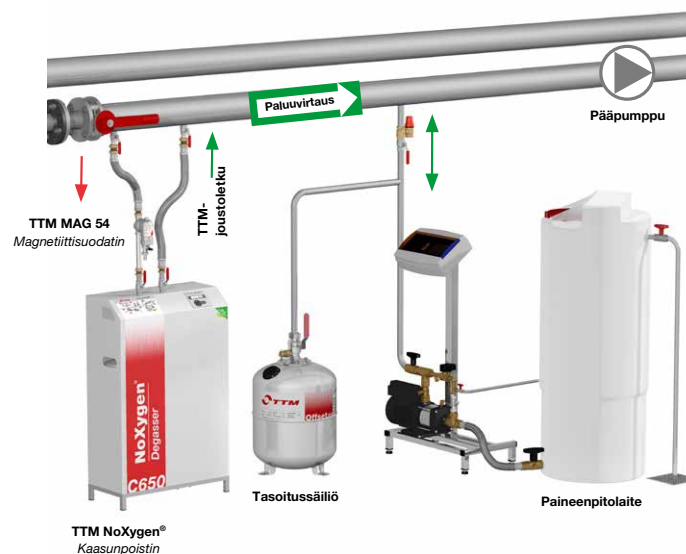
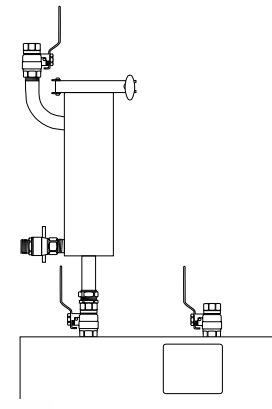





## Toimintatarkastus

### Toimintatarkastusta edeltävät valmistelut - Asetukset koeajoa varten

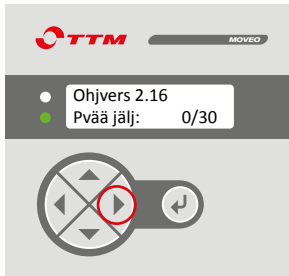

Esisuodatin on puhdistettava ennen toimintatarkastusta (ks. sivu 17), ja järjestelmäpaineen on oltava vähintään 0,8 baaria, jotta toimintatarkastus voidaan suorittaa.

Aseta TTM NoXygen® jatkuvan käytön tilaan säätämällä "Pvää jälj" arvoon 1d





Aseta TTM NoXygen® jatkuvalle käytölle painamalla  kunnes näytöllä lukee "Pvää jälj".



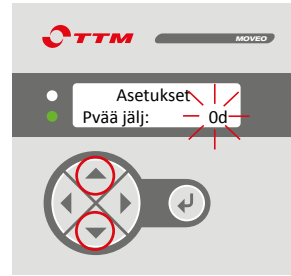

Paina sitten samanaikaisesti  + , jolloin "Asetukset" aktivoituu.

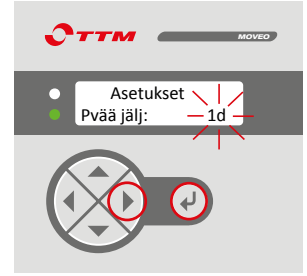

Paina sitten samanaikaisesti  +  muuttamistilan aktivoimiseksi.



Paina , jotta voit asettaa arvon "Pvää jälj = 1d". Vahvista tallentamalla asetus painikkeella .

#### 1. Esisuodattimien puhdistus

Katso sivut 17-18.

#### 2. Paisunta-astian tarkistus

Varmista, että paisunta-astia on järjestelmässä oikein säädettyä oikealla esipaineella ja että siinä on vapaata paisuntatilavuutta. TTM NoXygen® C650 vaatii vähintään 6 litraa vapaata paisuntatilaa. Jos epäilet, että paisuntatila on liian pieni, asenna TTM Offset -tasoitussäiliö LVI: 3480404.

#### 3. Paineanturin tarkistus

Varmista, että paine "P sis" TTM NoXygen® -laitteen näytöllä lepotilassa on vähintään 0,8 baaria ja enintään 5,0 baaria (laite ei käynnisty, jos paine on alle 0,8 baaria, ks. vianmääritystoimenpide 1.1). Jos näytön paine ei vastaa järjestelmäpainetta, ks. vianmääritystoimenpide 7. Varmista myös, että "P sis" saavuttaa vähintään arvon -0,7 pumpun ollessa käynnissä. Jos niin ei ole, ks. vianetsintätoimenpide 2.

#### 4. Jakson keston tarkistus

Aika pumpun käynnistyksestä pumpun käynnistykseen ei saa olla alla olevan kaavion suosituksia pitempi. Jakson pitkä kesto on merkki suodattimen tai virtauksenrajoittimen tukkeutumisesta. Ks. vianetsintätoimenpide 3.

Paine	Aika
1,0 baaria	150 sekuntia
2,0 baaria	140 sekuntia
3,0 baaria	130 sekuntia
4,0 baaria	120 sekuntia
5,0 baaria	110 sekuntia

#### 5. Vuototarkistus

Varmista, ettei sinisestä tarkistusletkusta vuoda nestettä, kun paine "P sis" on sama kuin laitteiston järjestelmäpaine, jos vuotoa esiintyy, ota yhteyttä TTM:ään. Varmista, että järjestelmänestettä ei vuoda mistään pumpun tai tyhjiökammion liitännästä.

#### 6. Kaasunpoistokyvyn tarkistus

Kun TTM NoXygen® käynnistyy, sulje tuloaukon sulkuventtiili ja varmista, että paine "P sis" saavuttaa vähintään arvon -0,7. Jos niin ei ole, ks. vianetsintätoimenpide 2. Anna laitteen levätä venttiilien ollessa kiinni vähintään 5 minuuttia ja varmista, että paine ei muutu. Paineen kasvu on merkki vuodosta, ks. vianetsintätoimenpide 5:3.

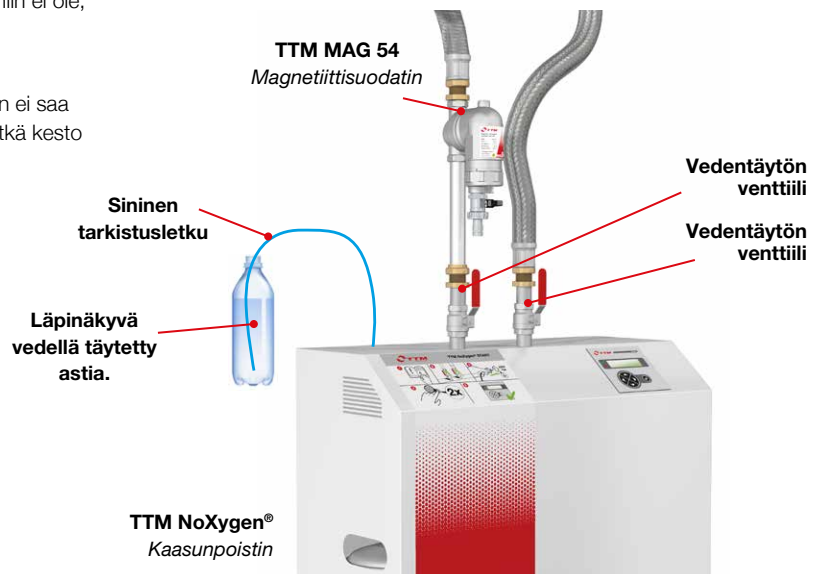



## Modbus asetukset

Parametri	Arvo
Tiedonsiirtonopeus	9600
Pariteetti	None
Lopetusbitit	1
Modbus mode	RTU

## Modbus rekisterit

Säilytysrekisterin luku/kirjoitus käyttämällä Modbus-toimintoa 3,

Nimi	Osoite	Read/Write	Kommentti
On/Off	0	Read/write	Read/set whether the device is started/stopped
Date - Year	1	Read/write	Read/set year for system date
Date - Month	2	Read/write	Read/set month for system date
Date - Day	3	Read/write	Read/set day for system date
Time - Hour	4	Read/write	Read/set hour for system time
Time - Minute	5	Read/write	Read/set minute for system time
Time - Second	6	Read/write	Read/set second for system time
Start time - Hour	7	Read/write	Read/set hour for start time of the degassing
Operating time	8	Read/write	Read/set number of hours per degassing run
Initial operating time	9	Read/write	Read/set initial run time in number of days
Safety valve pressure	10	Read/write	Read/set the safety valve's pressure in mbar
Reserved	11	Read/write	Reserved, reads as 0
Min pressure	12	Read/write	Read/set lower target threshold for pressure
Reserved	13	Read/write	Reserved, reads as 0
Reserved	14	Read/write	Reserved, reads as 0
Reserved	15	Read/write	Reserved, reads as 0
Alarm type	16	Read/write	Read/clear alarms

## Input rekisterit

Nimi	Osoite	Read/Write	Kommentti
Pressure	0	Read	Present pressure in mbar
Reserved	1	Read	Reserved, reads as 0
Reserved	2	Read	Reserved, reads as 0
Total pump start count high	3	Read	Total number of pump starts, most significant 16 bits
Total pump start count low	4	Read	Total number of pump starts, least significant 16 bits
Stop reason	5	Read	Reason for system not running
Reserved	6	Read	Reserved, reads as 0
Reserved	7	Read	Reserved, reads as 0
Reserved	8	Read	Reserved, reads as 0
Reserved	9	Read	Reserved, reads as 0
Log entry 1 (newest) – Month	10	Read	Month for log entry 1 (newest)
Log entry 1 (newest) – Day	11	Read	Day for log entry 1 (newest)
Log entry 1 (newest) – Hour	12	Read	Hour for log entry 1 (newest)
Log entry 1 (newest) – Minute	13	Read	Minute for log entry 1 (newest)
Log entry 1 (newest) – Code	14	Read	Code for log entry 1 (newest)
Log entry 2 – Month	15	Read	Month for log entry 2
Log entry 2 – Day	16	Read	Day for log entry 2
Log entry 2 – Hour	17	Read	Hour for log entry 2
Log entry 2 – Minute	18	Read	Minute for log entry 2
Log entry 2 – Code	19	Read	Code for log entry 2

For log entry 3-6 use address 20-24, 25-29, 30-34, 35-39. For more information see [www.ttmenergi.com](http://www.ttmenergi.com).





## Vianetsintä

Ongelma	Syy	Toimenpide
1. TTM NoXygen® ei käynnisty.	1:1 Järjestelmäpaine on alle 0,7 baaria.	Nosta järjestelmäpaine vähintään 0,8 baariin.
	1:2 Ohjauspaneeli on ilman virtaa.	Tarkista, onko TTM NoXygen® jännitteinen.
	1:3 Vihreä diodi ei pala.	Varmista, että TTM NoXygen® on toimintatilassa. Paina 2 kertaa ENTER.
	1:4 Päivämäärä tai aika on asetettu väärin.	Tarkista ja muuta asetuksia tarvittaessa.
	1:5 TTM NoXygen® on ylläpitotilassa ja käynnistys- ja käyttöaika-asetukset laittavat laitteen lepotilaan.	Muuta tarvittaessa käynnistysaikaa Aloitus ja/tai käyttöaika tai muuta kellonaika- ja päivämääräasetuksia.
2. TTM NoXygen® -laitteessa ei synny alipainetta. (Vähint. -0,7 baaria).	2:1 Pumpussa on ilmaa.	Poista ilma pumpusta. HUOM! Pumpun ilmaantuminen voi viedä jopa 10 minuuttia.
	2:2 Virtaus ulostulossa estynyt.	Varmista, että järjestelmän sulkuventtiilit ovat auki. Tarkista, ettei mikään muu tuki virtausreittejä.
	2:3 Tuloaukon virtausrajoitin on säädetty väärin.	Sulje tuloaukon sulkuventtiili ja tarkista, syntykö alipainetta. Jos syntyy alipainetta, irrota etuosan suojus ja säädä tasapainotusventtiili sulkemalla ja avaamalla se pari kertaa. 1.8 on oletusarvo tasapainotusventtiilille.
3. Kaasunpoistojaksojen välinen aika on pitkä.	3:1 Katso suositellut kestot jaksoille toimintatarkastuksen taulukosta sivulta 19.	Puhdista tuloventtiilin mahdolliset esisuodattimet ja korisiivilä. Tarkasta tarvittaessa virtausrajoittimet kohdan 2.3 mukaisesti.
4. Laitteiston paineenpitoastia toimii ajoittaisesti TTM NoXygen® -laitteessa.	4:1 Magneettiventtiilin käynnistyksen ja pumpun välinen asetusarvo on asetettu liian tiukaksi paineenpitoastiassa.	Nosta magneettiventtiilin ja pumpun välistä käynnistyksen asetusarvoa.
	4:2 Järjestelmässä ei ole lainkaan vapaata paisuntatilavuutta.	Asenna paineenpitoastiaan Offset-tasoitussäiliö, katso ohjeet sivulta 17.
5. Laitteiston varoventtiili päästää läpi järjestelmänestettä.	5:1 Varoventtiili on viallinen.	Järjestelmässä ei ole lainkaan vapaata paisuntatilavuutta.
	5:2 Järjestelmässä ei ole lainkaan vapaata paisuntatilavuutta.	TTM NoXygen® vaatii 6 litraa vapaata paisuntatila. Asenna paineenpitoastiaan TTM Offset -tasoitussäiliö, katso ohjeet sivulta 17.
6. Tarkistusletkusta ei tule ilmakuplia (HUOM. Tarkistusletkun on oltava työnnettynä vettä täynnä olevaan pulloon).	6:1 Järjestelmästä on poistettu kaasut tai kaasupitoisuus on alhainen.	Tarkista happipitoisuus. Kun happipitoisuus on alle 1 mg/l, voi kestää useita jaksoja, ennen kuin ilmakuplia vapautuu ilmanpoistimen läpi.
	6:2 Ilmanpoistin on liian tukkima, eikä sitä voida avata, jotta ilma pääsisi ulos.	Ota yhteyttä TTM:ään.
	6:3 Ilmanpoistimen takaiskuventtiili vuotaa.	Liitä tarkistusletku vedellä täytettyyn pulloon, jos se ei jo ole siellä, ja varmista, ettei pullosta ole imetty vettä TTM NoXygen® -laitteeseen. Jos niin kuitenkin on käynyt, ota yhteyttä TTM:ään.
	6:4 Kaasunpoisto ei toimi.	Varmista, että tyhjiö syntyy (vähint. -0,8 baaria).
7. Järjestelmäpaine ei vastaa näytön painetta.	7:1 Rajoitettu virtaus tuloaukon kautta tai ei virtausta lainkaan.	Varmista, että järjestelmän sulkuventtiilit ovat auki. Puhdista tuloventtiilin suodatin ja mahdolliset esisuodattimet, ks. huolto-ohjeet.
	7:2 Paineanturi on rikki.	Ota yhteyttä TTM:ään.

## Inhoudsopgave

### Algemeen

Functioneel principe .....	22
Technische gegevens.....	22
Algemene veiligheidsinstructies.....	23

### Bevestiging .....

Pijpverbinding.....	24
Aansluiting elektriciteit .....	24

### Ingebruikname en Bediening.....

Beeldscherm .....	26
Fabrieks reset.....	26
Alarmlijst .....	26

### Bedrijfsmodi .....

### Onderhoud .....

### Functionele Controle .....

### Modbus instructies .....

### Problemen oplossen.....

## Bij levering

Opmerking: Controleer na ontvangst of dat de levering compleet is en dat er niets beschadigd is.

**Meld eventuele transportschade onmiddellijk.**

## Functioneel principe

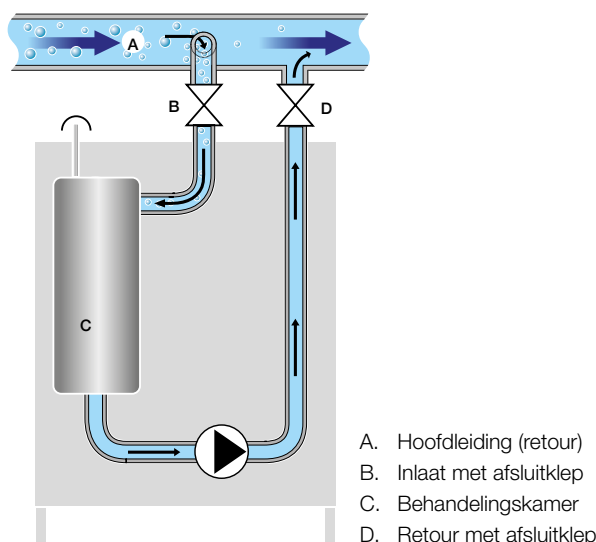

- A. Hoofdleiding (retour)
- B. Inlaat met afsluitklep
- C. Behandelingskamer
- D. Retour met afsluitklep

## Technische gegevens

Artikelnummer: .....	519164
Systeemdruk standaard, totale druk op het aansluitpunt, max: .....	+5,0 bar
Toegestane bedrijfstemperatuur:.....	0 – +70 °C
Omgevingstemperatuur: .....	0 – +40 °C
Toegestane vloeistoffen: .....	Water en gedeïoniseerd water Ethanol* minder dan 30 vol% Kilfrost max 30 vol%
Drukklasse:.....	PN10
Capaciteit, behandelde vloeistof: .....	min. 135 l/h
Afmeting aansluiting.....	DN15
Elektrische data:.....	1~230 V, 50 Hz, stekker
Interne zekering: .....	10 A
Nominaal vermogen:.....	0,75 kW
Nominale stroom: .....	5,0 A
Beschermingsklasse:.....	IP44
Energieverbruik:.....	37 kWh/jaar **
Communicatieprotocol: .....	Modbus RTU (RS485)
Geluidsniveau: .....	61 dB
Gewicht:.....	29 kg

\*) Zorg er bij het ontgassen van ethanol voor dat de ruimte goed geventileerd is.

\*\*) Werking met 30 dagen snel ontgassen resulteert in een energieverbruik van 102 kWh in het eerste jaar.

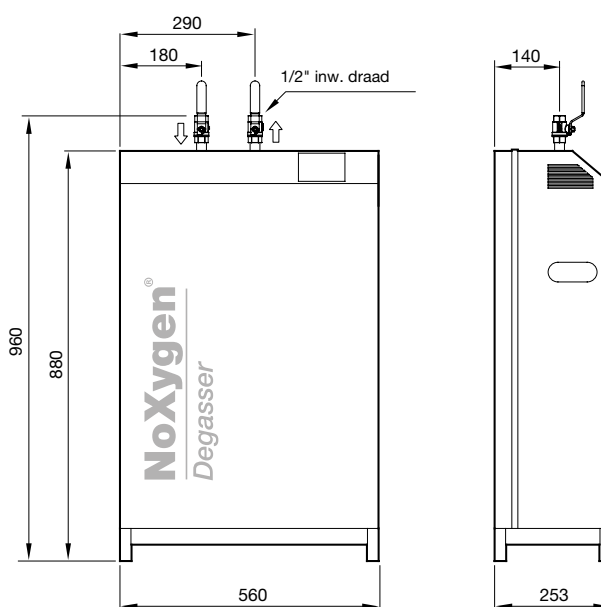

<b>Breedte:</b>	560 mm
<b>Hoogte:</b>	960 mm
<b>Diepte:</b>	253 mm

## Algemene veiligheidsinstructies

TTM NoXygen® C650 is ontworpen voor stationair gebruik, d.w.z. niet voor gebruik in mobiele installaties. De vaste garantieperiode geldt slechts voor maximaal 10.000 ontgasingsintervallen per jaar. De installatie moet worden uitgevoerd in overeenstemming met de nationale voorschriften.

De installatie moet worden uitgevoerd door specialisten en speciaal opgeleid personeel. Gegevens over de fabrikant, het bouwjaar, het productienummer en de technische gegevens staan op het gegevensplaatje op de TTM NoXygen® C650.

Maatregelen nemen voor temperatuur- en drukbeveiliging in de installatie, zodat de gespecificeerde, toegestane maximum- en minimumbedrijfsparameters niet worden overschreden of onderschreden. TTM NoXygen® C650 mag alleen worden gebruikt als in systemen die niet-giftig water bevatten.

### BELANGRIJK!

- **Voordat met onderhoudswerkzaamheden wordt begonnen, moet de stekker uit het stopcontact worden getrokken.**
- **Installatie, onderhoud en probleemoplossing dienen uitsluitend door gekwalificeerd personeel te worden uitgevoerd.**
- **De TTM NoXygen is normaal gesproken onderhoudsvrij, maar een jaarlijkse functiecontrole wordt aanbevolen om blijvende prestaties te garanderen, zie functiecontrole pagina 29.**
- **Het controleren en reinigen van voorfilters dient te gebeuren in combinatie met de functiecontrole. In vervuilde systemen moet het reinigen van voorfilters vaker worden uitgevoerd, zie pagina 27 en 28.**

#### Opstelling met expansievaten en voorgedrukte expansievaten

Bij gebruik van de TTM NoXygen® moet er een vrij expansievolume van 6 liter in het systeem zijn. Als dit ontbreekt, zal de druk in het systeem toenemen en kan de veiligheidsklep van het systeem vloeistof laten ontsnappen om de druk te verminderen. Als dit gebeurt, heeft het expansievat van de installatie waarschijnlijk de verkeerde voordruk of te weinig vrij expansievolume en moet het worden vervangen door een groter expansievat.

**Vuistregel:** De voordruk moet 70% van de systeemdruk bedragen.

**OPMERKING:** De openingsdruk van de veiligheidsklep moet 30% boven de systeemdruk liggen.

#### Installaties met drukbehoudsystemen voor compressoren of pompen

Drukvat/compressorvat-expansiesystemen kunnen intermitterend gaan werken met de ontgasser, d.w.z. het expansievat loopt leeg en vult zich na TTM NoXygen® C650 cycli. Vervolgens moet een expansievat worden geplaatst van 60 liter in verband met de pomp expansie. (Zie foto hieronder). De reden waarom dit gebeurt is dat het instelpunt tussen de opening en de magneetklep en de afsluiting van de pomp te smal is. Controleer in dit geval de systeemdruk en de systeemhoogte om er zeker van te zijn dat de juiste systeemdruk is ingesteld en verhoog vervolgens het bereik van het instelpunt.

#### Systeemdruk en vullen van systeemvloeistof

Naarmate gasen aan de systeemvloeistof worden onttrokken, neemt het volume ervan af en daalt de systeemdruk van de installatie. Daarom is het belangrijk de druk in het systeem te controleren en zo nodig vloeistof bij te vullen. Bij een hoog gasgehalte en snelle ontgassing kan de systeemdruk van de installatie zeer snel dalen. Een eerste controle wordt daarom aanbevolen na slechts één dag gebruik.

##### Systeemdruk

Systeemdruk = systeemhoogte (m) + 5 m.

##### Voorbeeld

Systeemhoogte = 5m + 5m => 1 bar systeemdruk

## Bevestiging

### Pijpverbinding

- TTM NoXygen® is voorzien van een aansluiting met 1/2" inwendige pijpschroefdraad. De aansluiting wordt gemaakt met een stalen opgerolde slang op de retourleiding van het systeem vóór de pomp en de wisselaar.
- De aansluiting op het systeem moet altijd aan de bovenkant van de leiding worden gemaakt, tenzij de TTM MAG 54/76 filter voor de TTM NoXygen® op de inkomende leiding wordt geïnstalleerd.
- De uitmonding van de leiding naar de ontgasser moet voorzien zijn van afsluitkleppen. De afstand tussen de aansluitpunten moet ten minste 300 mm bedragen (Fig. 1 en 2).

### Lekbak

De 1/2" aansluiting van de lekbak kan worden aangesloten op de vloerput (Fig. 3).

### Vloerinstallatie

For floor mounting, the TTM NoXygen® is placed on its feet so that it is horizontal (Fig. 4).

### Aansluiting elektriciteit

TTM NoXygen® wordt met een stekker aangesloten op een geaard stopcontact 1-230 V, 50 Hz. Alternatief, vaste geaarde aansluiting met stroomonderbreker. De elektrische installatie moet voorzien zijn van een aardlekschakelaar.

### Aansluiting op externe monitoring (DUC)

De TTM NoXygen® C650 kan worden geïntegreerd in het gebouwbeheersysteem met MOBUS RTU via RS485. De schakelpin is extern gemonteerd aan de rechterkant van het apparaat (Fig. 5).

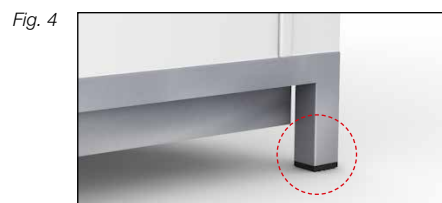
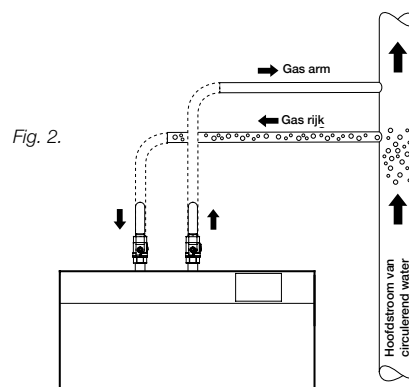
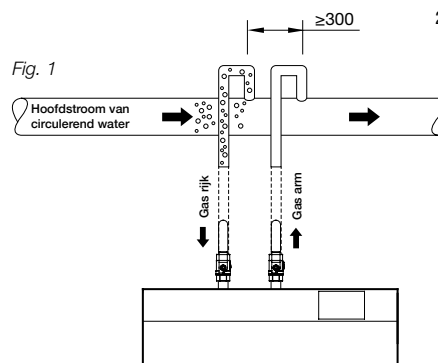

Stel de stelschroeven af bij montage op de vloer.

Fig. 5

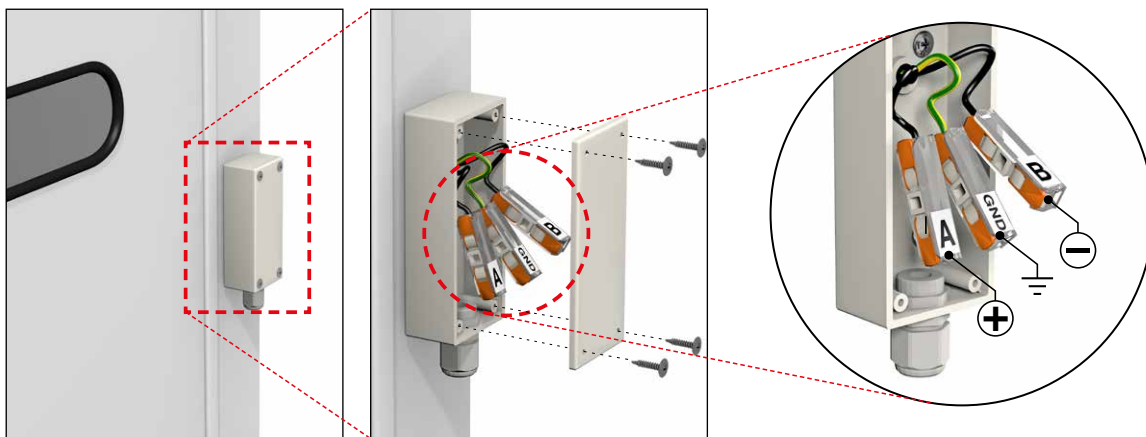

## Ingebruikname en werking

### 1. Opstarten TTM NoXygen®



Druk tweemaal om de TTM NoXygen te starten. Wanneer de groene LED oplicht, is het apparaat in werking.

### 2. Controleer en wijzig instellingen

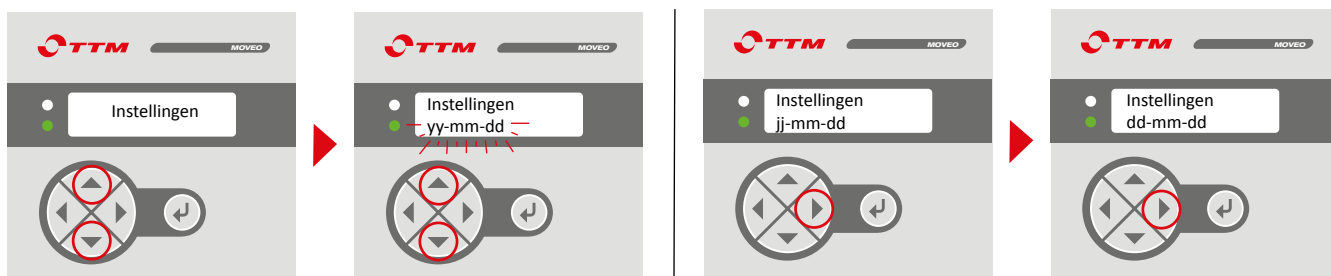

Om instellingen te wijzigen drukt u tegelijkertijd op + (pijltje omhoog en pijltje omlaag) om naar de wijzigingsmodus te gaan. ("Instellingen" wordt op het display weergegeven.

Druk nogmaals + . Tegelijkertijd om waarden te wijzigen. Bevestig en sla de instelling op met . Voor verdere instructies, zie pagina 26.

2.1 Druk om de datum-instellingen te controleren "ij-mm-dd".

2.2 Druk om de tijdsinstellingen te controleren "dd-mm-dd".

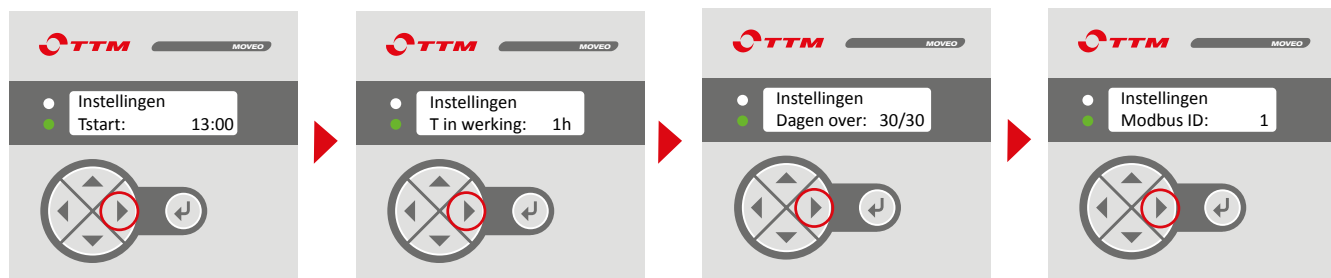

2.3 Druk om de starttijd van onderhoudsontgassing te controleren "Tstart".

2.4 Druk om het aantal uren te controleren dat de ontgasser actief moet zijn tijdens het onderhoudsontgassen, "T in werking".

2.5 Druk om te controleren hoe lang de TTM NoXygen zal draaien in de modus voor snelle ontgassing, "Dagen over".

2.6 Druk om te wijzigen Modbus adres "Modbus ID".

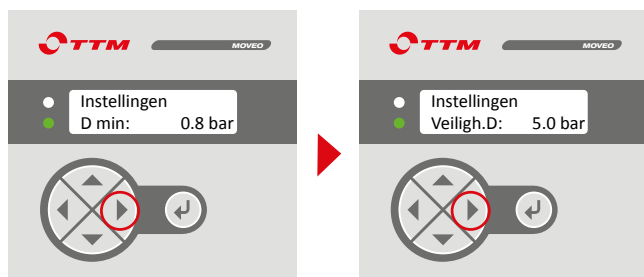

2.7 Druk om de minimale toelaatbare systeemdruk te wijzigen, "D min".

2.8 Druk om de maximale toelaatbare systeemdruk te wijzigen "Veiligh.D".

1. Setup-menu:		gelijktijdig op/neer
2. Zoek waarde om te veranderen:		
3. Menu voor wijziging aanbrengen:		gelijktijdig op/neer
4. Nieuwe waarde vaststellen:		omhoog of omlaag
5. Terug naar hoofdmenu		2x naar het hoofdmenu

## Beeldscherm

### Fabrieks reset

- Trek de stekker eruit. In de uit-stand, druk op de pijl links en pijl omlaag terwijl u de stekker weer in het stopcontact steekt.
- Hou ingedrukt tot "OFF NOW" verschijnt op het display.
- Laat de pijlen los en trek de stekker er weer uit.
- Sluit de TTM NoXygen® weer aan met de stekker.
- TTM NoXygen® is nu terug naar de fabrieks ingestellingen ingesteld.

### Alarmlijst

- #2 D min:** De druk op het aansluitpunt is te laag. Verhoog de druk tot minstens 0,8 bar.
- #4 D int > Veiligh.D:** De systeemdruk heeft de maximaal toegestane druk overschreden "Veiligh.D".
- #5 Max Tcyclus:** De cyclustijd is meer dan 3 minuten geweest. Dit wijst erop dat de inkomende stroom is geblokkeerd in het filter of de doorstroombegrenzer.

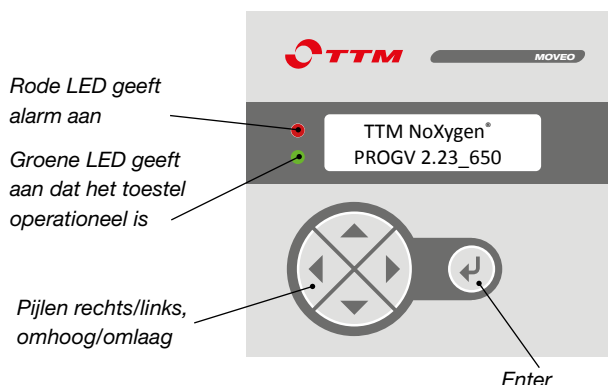
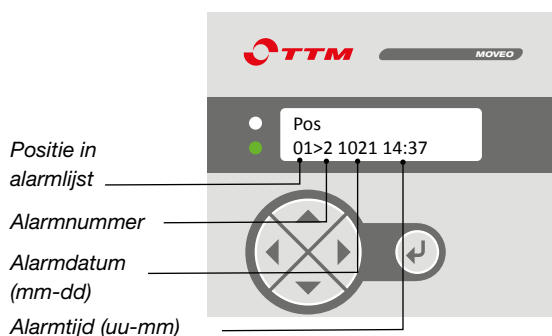

### Explanation of display messages

- D int** Toont de huidige druk binnen de vacuümkamer van de TTM NoXygen®.
- Date** Datum instelling jjj-mm-dd.
- Klok** Instellen van de tijd dd-mm-dd.
- Tstart** Hoe laat moet de TTM NoXygen® beginnen met de ontgassing.
- T in werking** Hoeveel uur de TTM NoXygen® per dag moet draaien in onderhoudsontgassingsmodus.
- Dagen over:** Hoelang moet de TTM NoXygen® draaien alvorens over te gaan op onderhoudsontgassing.
- Modbus ID** TTM NoXygen® adres in Modbus systeem.
- D min** Instelling voor de minimaal toegestane systeemdruk (Alarmpgrens).
- Veiligh.D** Instelling om het vrijkomen van de veiligheidsklep te voorkomen (Alarmpgrens).
- nbpomps** Aantal pompstarts.

## Bedrijfsmodi

### Snelle ontgassing/Intensieve ontgassing

Voor nieuwe installaties en vervanging van systeemvloeistof wordt snelle ontgassing aanbevolen. Snelle ontgassing betekent dat de TTM NoXygen® continu draait van 00:00 op maandag tot 23:59 op vrijdag.

De vooraf ingestelde waarde is 30 dagen snelle ontgassing, wat in de meeste gevallen voldoende is om het systeem te ontgassen. In grote systemen met veel luchtballen kan meer tijd nodig zijn om alle lucht te verwijderen. Het is mogelijk om het aantal dagen in de modus voor snelle ontgassing te verhogen tot 90 dagen.

### Onderhoudsontgassing

Wanneer het systeem is ontgast, blijft er zeer weinig lucht over in het systeem en het kost alleen maar geld om de ontgasser continu actief te houden, wat ook de slijtage aan het apparaat verhoogt. Er is altijd enige lucht lekkage in het systeem die aangepakt moet worden. Tijdens onderhoudsontgassing draait de TTM NoXygen® slechts enkele uren per dag, wat voldoende is om de lucht lekkage in het systeem te verhelpen. Het aantal uren per dag dat nodig is om lage gasniveaus te handhaven, wordt weergegeven in de onderstaande tabel.

#### Aanbevolen tijd in werking per dag

System volume	Werkingsduur
10 000 liter	1 uur
20 000 liter	2 uur
30 000 liter	3 uur
40 000 liter	5 uur
50 000 liter	7 uur



## Reinigen van de zeefkorf van de inlaatklep



### WARNING

Als TTM NoXygen® geïnstalleerd is in een verwarmingssysteem, lek het hete water af door de beschermkap **B** los te schroeven.

### Voor het reinigen van de inlaatklep, moet u controleren of:

1. inlaat- en uitlaatklephendels **A** in gesloten stand staat.
2. TTM NoXygen® is uitgeschakeld of de hoofdstroom wordt onderbroken.

### Demontage van de inlaatklep

3. Draai de beschermkap **B** op de inlaatklep los met een vaste sleutel. Laat de pakking in de beschermkap.
4. Verwijder de zeef **C** en maak hem en de beschermkap schoon met water.

### Installatie van de zeef

5. Vervang de zeef **C** in de inlaatklep. Zorg ervoor dat je de zeef volledig ondergedompeld en gelijk is met het klephuis.
6. Zorg ervoor dat de pakking van de beschermkap goed op zijn plaats zit. Schroef de beschermende kap **B** op de inlaatklep met een vaste sleutel.
7. Draai de hendels van de inlaat- en uitlaatklep **A** naar de open positie.

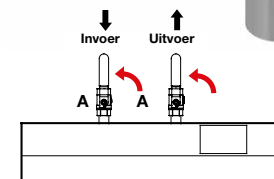
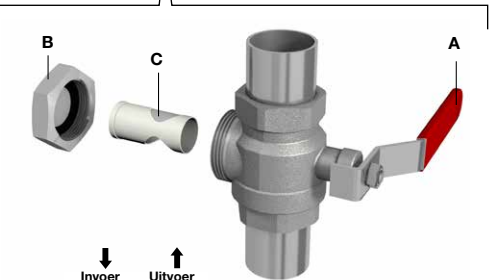
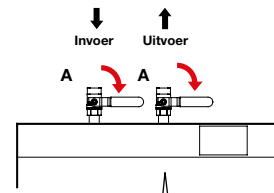

## Onderhoud van TTM MAG 54



Stark magnetisch veld



Kan pacemaker of ICD beïnvloeden



Risico op beknelling

Let ook op dat de magneet kan storen met elektronische apparatuur en pacemakers.

De TTM MAG 54 dient regelmatig te worden geïnspecteerd en gereinigd, ten minste tweemaal per jaar. De intervallen zijn afhankelijk van de hoeveelheid deeltjes en magnesium in de systeemvloeistof. Als bekend is dat de systeemvloeistof erg vuil is, moet het filter vaker worden geïnspecteerd en gereinigd. Een teken dat de TTM MAG 54 reiniging vereist, is bijvoorbeeld dat de TTM NoXygen® lange intervallen draait die meer dan 3 minuten duren "van pompstart tot pompstart" (zie Bedienings- en onderhoudsinstructies voor TTM NoXygen®).

### Reinigen van de magneetvanger

1. Schakel zowel de TTM NoXygen® als de hoofdstroom uit.
2. Sluit beide inlaatkleppen **1** (zie afbeelding 2).
3. Installeer slang **6** op de slangkoppeling.
4. Draai de magneetinzet **2** los.
5. Leeg het deeltjesvanger door de afvoerklep **3** te openen. Laat het water lopen tot de behuizing leeg is of tot de vloeistof **3** helder is en zonder verontreinigingen.
6. Sluit de afvoerklep **3** en draai de magneetinzet weer op zijn plaats **2**.
7. Open beide inlaatkleppen **1** (zie afbeelding 2).
8. Start de TTM NoXygen®.

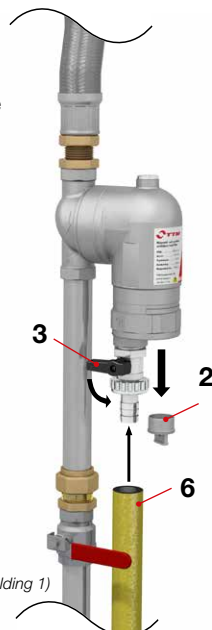

### Reinigen van het deeltjesfilter

1. Schakel zowel de TTM NoXygen® als de hoofdstroom uit.
2. Sluit beide inlaatkleppen **1**.
3. Bevestig slang **6** aan de slangkoppeling.
4. Leeg het magnetiefilter door de afvoerklep **3** te openen. Laat het water stromen tot de behuizing leeg is.
5. Draai de onderste inzet **4** los.
6. Draai de magneetinzet **2** los (zie afbeelding 1).
7. Reinig het deeltjesfilter **5** en andere onderdelen met lauwwarm water.
8. Draai de magneetinzet weer op zijn plaats **2**.
9. Zorg dat het deeltjesfilter **5** en de O-ring correct geplaatst zijn en draai de onderste inzet **4** in de behuizing.
10. Sluit de afvoerklep **3**.
11. Open beide inlaatkleppen **1**.
12. Start de TTM NoXygen®.



## Onderhoud van de TTM MAG 76



De TTM MAG 76 dient regelmatig gecontroleerd en gereinigd te worden – ten minste twee keer per jaar. Het interval hangt af van de hoeveelheid vuil en magnetiet in de systeemvloeist. Een teken dat de TTM MAG 76 schoongemaakt moet worden, is bijvoorbeeld dat de TTM NoXygen® langere perioden draait die meer dan 3 minuten duren van pompstart tot pompstart\*.

**Let op:** Koperpasta/siliconen vet moet eenmaal per jaar of elke keer als het filter geopend wordt, op het schroefdraad van de klemband aangebracht worden.

1. Zet de TTM NoXygen® uit.
2. Sluit de afsluitkleppen op de inlaat naar TTM MAG 76 en de inlaat naar TTM NoXygen®.
3. Plaats een opvangbak onder de afvoerklep of sluit er een slang op aan.
4. Open de afvoerklep.
5. Maak de klemband los en haal de magnetische staaf en het filterpatroon eruit.
6. Veeg het zwarte magnetiet dat zich op de magnetische staaf het verzameld eraf.
7. Maak het filterpatroon schoon of vervang het als het beschadigd is.
8. Plaats het filterpatroon en de magnetische staaf terug en zet ze vast met de klemband. Smeer het schroefdraad van de klemband in met koperpasta/siliconen vet voordat u het aandraait.

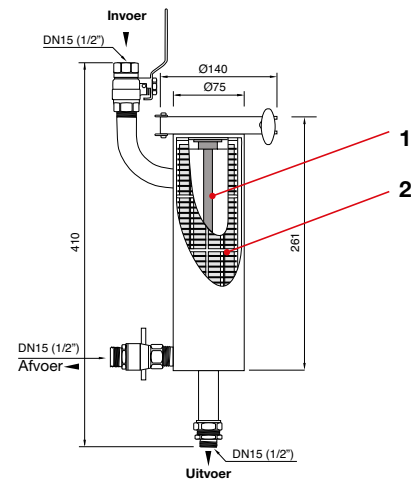

1. Magnetic rod

2. Replaceable filter cartridge

Article no: u2001217

## Installatie van de TTM MAG 54 en TTM MAG 76

Art. no: 514428

Art.no: 506188

De TTM MAG 54/76 wordt direct gemonteerd op de inlaatklep van de TTM NoXygen®. Het wordt aangesloten op het systeem via een ½" vrouwelijke pijpdraad en het wordt aanbevolen om een flexibele slang te gebruiken.

1. Monteer de meegeleverde klembandkoppeling.
2. Verbind het platte uiteinde van de TTM MAG 54/76 met de klembandk
3. Installeer de TTM MAG 54/76 direct op de afsluitklep aan de inlaatzijde van de TTM NoXygen®.

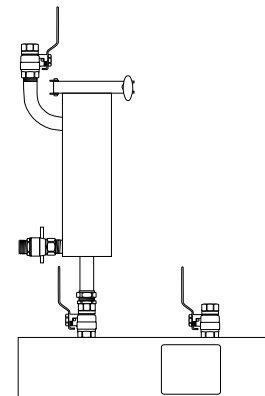

## Installatie van TTM Offset 600

Art.no: 518853

1. Sluit de afsluitklep van het systeem.
2. Verwijder de beschermkap van de afvoerklep.
3. Open de afvoerklep (de spindel aan de zijkant) en laat het water weglopen.
4. Verwijder de zwarte beschermkap en draai de ventieldop van het luchtventiel los.
5. Stel de voorbelasting van de rubberen vergrendeling af zodat deze overeenkomt met 70-80% van de systeemdruk door lucht te laten ontsnappen of toe te voegen via het luchtknippel.
6. Sluit de afvoerklep en monteer de klepdeksel en de beschermkap opnieuw.
7. Zet de beschermkap terug op de afvoerklep.
8. Open de afsluiter naar het systeem.

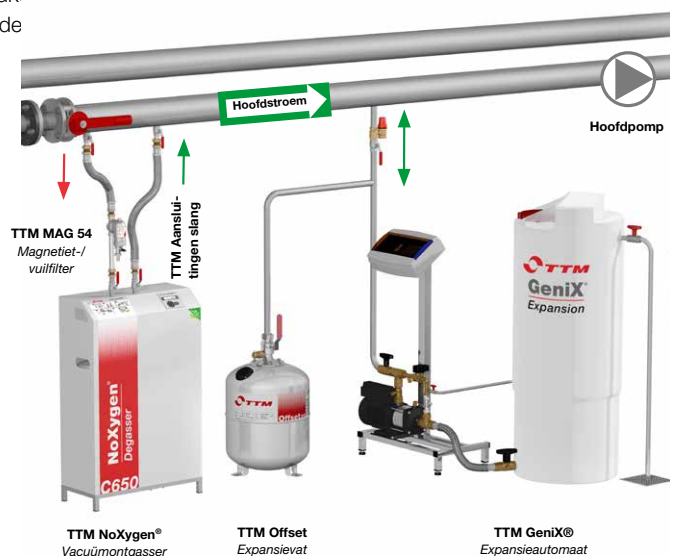



## Functionele controle

### Vorbereiding voor functiecontrole – Instellingen voor testuitvoering

Voor de functiecontrole moeten de voorfilters gereinigd worden (zie pagina 27) en moet de systeemdruk minimaal 0,8 Bar zijn om de functiecontrole uit te voeren.

Stel de TTM NoXygen® in op continu werking door "Dagen over" aan te passen naar 1 dag.

Stel de TTM NoXygen® in op continu werking door op de knop te drukken tot dat "Dagen over" op het display verschijnt.

Druk dan tegelijkertijd op + om "Instellingen" te activeren.

Druk dan tegelijkertijd op + om de bewerkingsmodus te activeren.

Druk op om "Dagen over = 1d". In te stellen. Bevestig door de instellingen op te slaan met .

#### 1. Reinigen van voorfilters

Zie pagina 27-28.

#### 2. Controle van het expansievat

Controleer of het expansievat correct is afgesteld met de juiste voorbelasting en dat er vrije expansieruimte beschikbaar is. De TTM NoXygen® Vereist ten minste 6 liter vrije expansieruimte. Als u vermoedt dat de expansieruimte te klein is, installeer dan een TTM Offset expansievat (art.nr. 506430).

#### 3. Controle van de druksensor

Controleer of de "D int" druk op het display van de TTM NoXygen® in rustmodus tussen de minimum 0,8 bar en maximum 5,0 bar ligt (het apparaat zal niet starten als de druk lager is dan 0,8 bar, zie probleemoplossingsactie 1.1). Als de druk op het display niet overeenkomt met de systeemdruk, raadpleeg dan probleemoplossing actie 7. Controleer ook of de "D int" ten minste -0,7 bereikt terwijl de pomp draait. Zo niet, raadpleeg dan probleemoplossing actie 2.

#### 4. Controle van de werking cyclustijd

De tijd van het starten van de pomp tot het opnieuw starten van de pomp mag de aanbevelingen in de onderstaande tabel niet overschrijden. Lange cyclustijden wijzen op verstopping van de filters of doorstroombegrenzers. Zie probleemoplossing actie 3.

Druk	Tijd
1,0 bar	150 s
2,0 bar	140 s
3,0 bar	130 s
4,0 bar	120 s
5,0 bar	110 s

#### 5. Controle op lekkage

Controleer of er geen vloeistof lekt uit de blauwe controle slang, wanneer de "D int" druk gelijk is aan de systeemdruk van de installatie. In geval van lekkage, neem contact op met TTM. Controleer of er geen systeemvloeistof lekt uit een van de verbindingen naar de pomp of de vacuümkamer.

#### Controle van de ontgassingscapaciteit

6. Controle van de ontgassingscapaciteit Wanneer de TTM NoXygen® start, sluit de afsluiter op de inlaat en controleer of de "D int" druk tenminste -0,7 bereikt. Als dit niet het geval is, raadpleeg dan probleemoplossing actie 2. Laat de machine ten minste 5 minuten staan met de kleppen gesloten en controleer of de druk niet verandert. Als de druk toeneemt, is er een lek, zie probleemoplossing actie 5:3.

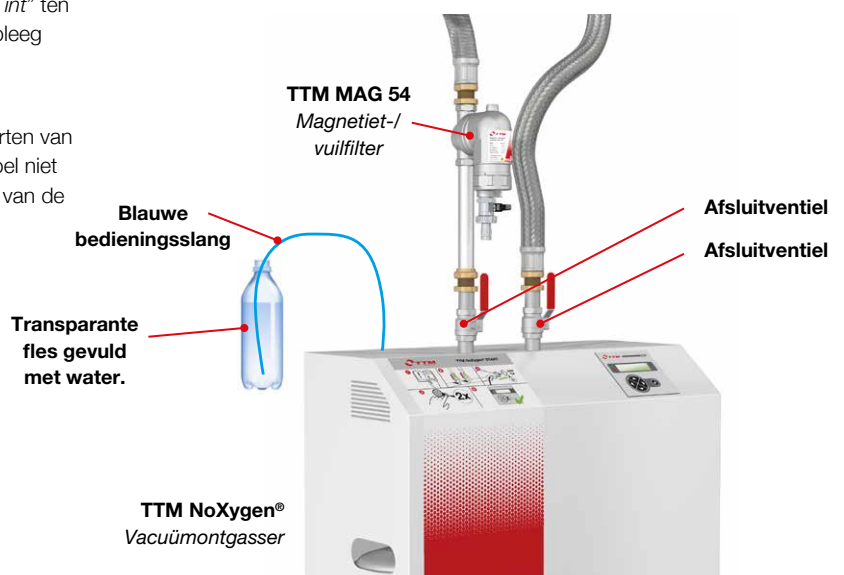

## Modbus instructies

Parameter	Waarde
Overdrachtssnelheid	9600
Pariteit	Geen
Stop bits	1
Modbus mode	RTU

## Modbus registers

Lezen/schrijven van holdingregister met behulp van Modbus-functie 3 respectievelijk 6.

Name	Address	Read/Write	Comment
On/Off	0	Read/write	Read/set whether the device is started/stopped
Date - Year	1	Read/write	Read/set year for system date
Date - Month	2	Read/write	Read/set month for system date
Date - Day	3	Read/write	Read/set day for system date
Time - Hour	4	Read/write	Read/set hour for system time
Time - Minute	5	Read/write	Read/set minute for system time
Time - Second	6	Read/write	Read/set second for system time
Start time - Hour	7	Read/write	Read/set hour for start time of the degassing
Operating time	8	Read/write	Read/set number of hours per degassing run
Initial operating time	9	Read/write	Read/set initial run time in number of days
Safety valve pressure	10	Read/write	Read/set the safety valve's pressure in mbar
Reserved	11	Read/write	Reserved, reads as 0
Min pressure	12	Read/write	Read/set lower target threshold for pressure
Reserved	13	Read/write	Reserved, reads as 0
Reserved	14	Read/write	Reserved, reads as 0
Reserved	15	Read/write	Reserved, reads as 0
Alarm type	16	Read/write	Read/clear alarms

## Input registers

Naam	Adres	Lezen/Schrijven	Opmerking
Pressure	0	Read	Present pressure in mbar
Reserved	1	Read	Reserved, reads as 0
Reserved	2	Read	Reserved, reads as 0
Total pump start count high	3	Read	Total number of pump starts, most significant 16 bits
Total pump start count low	4	Read	Total number of pump starts, least significant 16 bits
Stop reason	5	Read	Reason for system not running
Reserved	6	Read	Reserved, reads as 0
Reserved	7	Read	Reserved, reads as 0
Reserved	8	Read	Reserved, reads as 0
Reserved	9	Read	Reserved, reads as 0
Log entry 1 (newest) – Month	10	Read	Month for log entry 1 (newest)
Log entry 1 (newest) – Day	11	Read	Day for log entry 1 (newest)
Log entry 1 (newest) – Hour	12	Read	Hour for log entry 1 (newest)
Log entry 1 (newest) – Minute	13	Read	Minute for log entry 1 (newest)
Log entry 1 (newest) – Code	14	Read	Code for log entry 1 (newest)
Log entry 2 – Month	15	Read	Month for log entry 2
Log entry 2 – Day	16	Read	Day for log entry 2
Log entry 2 – Hour	17	Read	Hour for log entry 2
Log entry 2 – Minute	18	Read	Minute for log entry 2
Log entry 2 – Code	19	Read	Code for log entry 2

Voor logboeking 3-6 gebruikt u adres 20-24, 25-29, 30-34, 25-39. Voor meer informatie contact op met TTM.

## Problemen oplossen

Probleem	Oorzaak	Actie
1. TTM NoXygen® does not start.	1:1 De systeemdruk is minder dan 0,7 bar.	Verhoog de systeemdruk tot min 0,8 bar.
	1:2 Het bedieningspaneel heeft geen stroom.	Controleer of er spanning staat op de TTM NoXygen®.
	Groene LED licht is niet verlicht.	Controleer of de TTM NoXygen® in werkingsmodus is. Druk twee keer, daarna op 'enter'. Controleer en wijzig de instellingen indien nodig.
	1:4 Datum of tijd is onjuist ingesteld.	Controleer en wijzig de instellingen indien nodig.
	1:5 TTM NoXygen® bevindt zich in onderhoudsmodus en de instellingen voor starten looptijd hebben het apparaat in slaapstand gezet.	Indien nodig, wijzig de starttijd Tstart en/of de werkingstijd "T in werking" of wijzig de tijd- en datuminstellingen.
2. Er wordt geen negatieve druk gecreëerd in de TTM NoXygen® (minstens - 0,7 bar).	2:1 Lucht in de pomp	Ventileer de pomp. LET OP Het kan tot 10 minuten duren voordat de pomp zichzelf heeft geventileerd.
	2:2 De doorstroming bij de uitlaat is belemmerd.	Controleer of de afsluitkleppen naar het systeem open zijn. Controleer of niets anders de doorstromingspaden blokkeert.
	2:3 De doorstroombegrenzer op de inlaat is verkeerd afgesteld.	Sluit de afsluitklep op de inlaat en controleer of er een negatieve druk wordt gecreëerd. Als er een negatieve druk wordt gecreëerd. Verwijder de voorste afscherming en stel de evenwichtsklep bij door deze een paar keer te sluiten en te openen. 1,8 is de standaardwaarde voor de evenwichtsklep.
3. De tijd tussen de ontgassingscycli is te lang.	3:1 Zie de aanbevolen werking cyclustijden in de tabel onder functiecontrole op pagina 29.	Reinig alle voorfilters en het zeeffe op de inlaatklep. Indien nodig, controleer de doorstroombegrenzers volgens 2.3.
4. Het drukvat van het systeem werkt met tussenpozen samen met de TTM NoXygen®.	4:1 Het instelpunt tussen het magneetventiel en de pomp is te nauw ingesteld op het drukvat.	Verhoog het instelpunt tussen het magneetventiel en de pomp.
	4:2 Er is geen vrije expansieruimte in het systeem.	Installeer het Offset compensatievat bij het drukbehoud vat, zie instructies op pagina 22.
5. Het veiligheidsventiel van het systeem laat systeemvloeistof vrij.	5:1 Storing in het veiligheidsventiel.	Installeer een nieuw veiligheidsventiel.
	5:2 Er is geen vrije expansieruimte in het systeem.	TTM NoXygen® vereist 6 liter vrije expansieruimte. Installeer een TTM Offset compensatievat op het drukbehoud vat, zie instructies op pagina 22.
6. Er komen geen luchtbelletjes uit de controle slang (LET OP: de controle slang dient in een fles water geplaatst te zijn).	6:1 Het systeem is ontgast of de gasinhoud is laag.	Controleer het zuurstofgehalte. Bij zuurstofniveaus onder 1 mg/l kan het meerdere cycli duren voordat luchtbelletjes via de ontluftung worden afgevoerd.
	6:2 De ontlufter is verstopt met vuil en kan niet openen om lucht af te voeren.	Neem contact op met TTM.
	6:3 Het terugslagventiel op de ontluftung lekt.	Sluit de controle slang aan op een fles water als deze nog niet is aangesloten en controleer of er geen water uit de fles in de TTM NoXygen® wordt gezogen. Als dit het geval is neem dan contact op met TTM.
	6:4 De ontgassingsfunctie werkt niet.	Controleer of er een vacuüm wordt opgebouwd (minstens - 0,8 bar).
7. De systeemdruk komt niet overeen met de druk op het display.	7:1 Beperkte of geen doorstroming door de inlaat.	Controleer of de afsluitkleppen van het systeem open zijn. Reinig de filters van de inlaatklep en eventuele voorfilters, zie onderhoudsinstructies.
	7:2 De druksensor is kapot.	Neem contact op met TTM.
8. Rode led-diode licht op/knipperd	8:1 Een alarm is actief	Zie de alarmlijst op pagina 26.

## Innehållsförteckning

### Allmänt

Funktionsprincip .....	32
Tekniska data .....	32
Allmänna säkerhetsanvisningar .....	33

### Driftsättning – installation och montage .....

Röranslutning .....	34
Elanslutning .....	34

### Driftsättning – manövrering och drift .....

Display .....	36
Fabriksåterställning .....	36
Larmlista .....	36

### Driftlägen .....

### Underhåll .....

### Funktionskontroll .....

### Modbusregister .....

### Felsökning .....

### Vid leverans

Anvisning: Kontrollera direkt efter mottagandet att leveransen är fullständig och att inget är skadat.

**Anmäl eventuella transportskador omedelbart.**

### Funktionsprincip

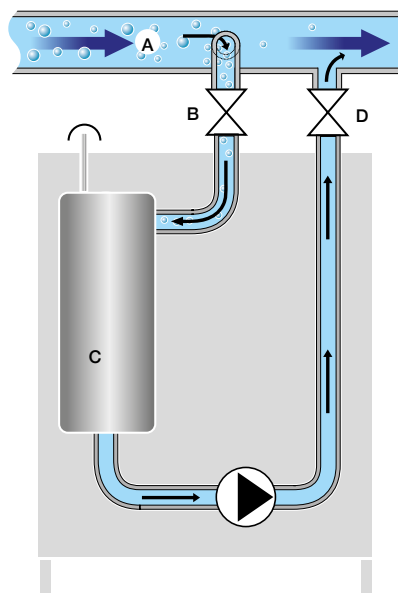

- A. Huvudledning (retur)
- B. Tillopp med avstängningsventil
- C. Behandlingskammare
- D. Retur med avstängningsventil

## Tekniska data

RSK.....	503 40 11
Artikelnummer .....	515 968
Systemtryck standard, totalt tryck i anslutningspunkten, max. ....	+0,8 – +5,0 bar
Tillåten drifttemperatur .....	0 – +70 °C
Omgivningstemperatur .....	0 – +40 °C
Tillåtna vätskor .....	Vatten och avjoniserat vatten Etanol* mindre än 30 vol% Kilfrost max 30 vol%
Tryckklass.....	PN10
Kapacitet, behandlad vätska.....	min. 135 l/h
Anslutningsdimension.....	DN15
Eldata.....	1~230 V, 50 Hz, stickpropp
Intern säkring.....	10 A
Märkeffekt .....	0,75 kW
Märkström .....	5,0 A
Skyddsklass .....	IP44
Energiförbrukning .....	37 kWh/år **
Kommunikationsprotokoll .....	Modbus RTU (RS485)
Ljudnivå.....	61 dB
Vikt .....	29 kg

\*) Vid avgasning av etanol, se till att rummet är väl ventilerat.

\*\*) Drift med 30 dagars snabbavgasning ger en energiförbrukning på 102 kWh under första året.

**TTM NoXygen® är miljöbedömd enligt  
Byggsvarubedömningen och SundaHus.**

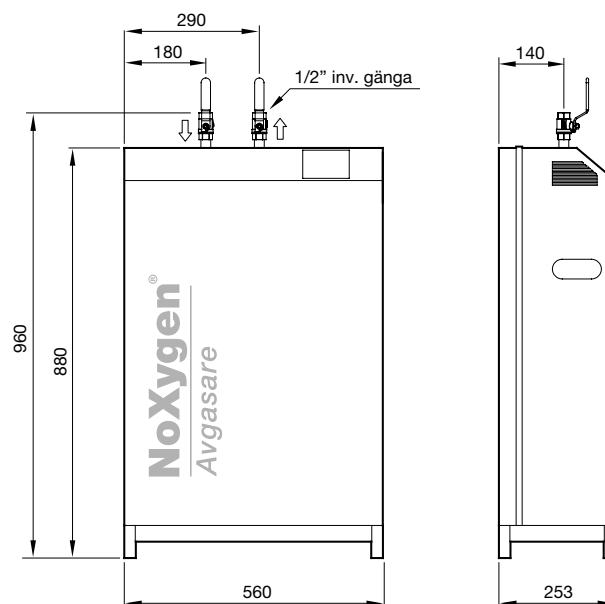

<b>Bredd:</b>	560 mm
<b>Höjd:</b>	960 mm
<b>Djup:</b>	253 mm

## Allmänna säkerhetsanvisningar

TTM NoXygen® C650 är framtagen för stationär drift, det vill säga inte för mobil anläggningsdrift. Den fastlagda garanti-tiden gäller bara vid max 10 000 avgasningsintervaller om året.

Monteringen måste ske enligt nationella föreskrifter. Montering måste ske av fackmän och särskild utbildad personal. Uppgifter om tillverkare, tillverkningsår, tillverkningsnummer och teknisk data finns att läsa på dataskylten som finns på TTM NoXygen® C650.

Vidta åtgärder för temperatur- och trycksäkring i anläggningen så att de angivna, tillåtna max och minimala driftparametrarna inte över- eller underskrids. TTM NoXygen® C650 får bara användas i system som innehåller **tillåtna systemvätskor**.

### VIKTIGT!

- **Före underhållsarbeten ska stickproppen dras ur vägguttaget.**
- **Installation, underhåll och felsökning får endast utföras av utbildad personal.**
- **TTM NoXygen är vanligtvis underhållsfri men en årlig funktionskontroll är rekommenderad för att säkerställa bibehållen prestanda, se funktionskontroll sidan 39.**
- **Kontroll och rengöring av förfilter bör ske i samband med funktionskontroll. I smutsiga system behövs rengöring av förfilter ske oftare, se sidorna 35 och 36.**

#### Anläggning där expansionskärl och förtryckta expansionskärl används

Vid drift av TTM NoXygen® C650 måste det finnas en ledig expansionsvolym i systemet om 6 liter. Saknas detta kommer trycket i anläggningen att öka och anläggningens säkerhetsventil kan släppa ut vätska för att reducera trycket. Om detta inträffar har anläggningens expansionskärl förmodligen fel förtryck eller för liten ledig expansionsvolym och behöver bytas mot ett större förtryckt expansionskärl.

**Tumregel:** Förtrycket ska vara 70 % av systemtrycket.

**Injustering av förtrycket i expansionskärl:** Stäng av kärlet mot anläggningen och följ tillverkarens rekommendation om rekommenderat förtryck.

**NOTERA:** Säkerhetsventilens öppningstryck bör vara 30 % över systemtrycket.

#### Anläggning där tryckhållningssystem med kompressor alt pumpar används

System med tryckhållningskärl/kompressorkärl som expansion kan börja arbeta intermittent med avgasaren, dvs. expansionskärl tömmer och fyller efter TTM NoXygen® C650:s cykler. Man bör då montera ett TTM Offset utjämningskärl på 60 liter i anslutning till pumpexpansionen. (Se bild nedan). Anledningen till att detta inträffar är att börvärdet mellan öppning av magnetventilen och/eller pumpens tillslag är för snävt. Kontrollera då systemtryck och systemhöjd så att rätt systemtryck är injusterat och ge därefter börvärdet en större spännvidd.

**Injustering av TTM Offset utjämningskärl:** Justera gummiblåsans förtryck i så det motsvarar 70 – 80% av systemtrycket.

#### Systemtryck och påfyllning av systemvätska

Då gaser avlägsnas från systemvätskan minskar den i volym och anläggningens systemtryck minskar. Därför är det viktigt att övervaka systemtrycket och vid behov fylla på mer systemvätska. Vid högt gasinnehåll och snabbavgasningsläge kan anläggningens systemtryck sjunka mycket snabbt. En första kontroll rekommenderas därför redan efter ett dygns drift.

#### Systemtryck

Systemtryck = systemets höjd (m) + 5 m.

#### Exempel

Systemets höjd = 5m + 5m => 1 bar systemtryck

## Driftsättning – installation och montage

### Röranslutning

- TTM NoXygen® är försedd med anslutning med ½" invändig rörgänga. Anslutning görs med stålomspunnen slang på systemets returledning före pump och växlare.
- Anslutning mot systemet bör alltid ske på rörens ovansida. Vid anslutning på rörets undersida ska TTM MAG 54 eller TTM MAG 76 filter monteras före TTM NoXygen® på inkommande ledning. Installation av filter på inkommande ledning rekommenderas för övriga inkopplingar.
- Ledningens avstick till avgasaren ska förses med avstängningsventiler. Avståndet mellan anslutningspunkter ska vara minst 300 mm (Fig. 1 och 2).

### Droppskål

Droppskålen ½"-anslutning ansluts till golvbrunnen (Fig. 3)

### Golvmontage

Vid golvmontage placeras TTM NoXygen® på sina fötter så att den står vågrätt (Fig. 4).

### Elanslutning

TTM NoXygen® ansluts med stickpropp till jordat uttag 1-230 V, 50 Hz. Alternativt fast jordad anslutning med arbetsbrytare. Elanläggningen ska vara försedd med jordfelsbrytare.

### Anslutning till extern övervakning (DUC)

TTM NoXygen® C650 kan anslutas till fastighetsövervakning med Modbus RTU via RS485. Anslutningsplinten finns utsidan av kåpan på enhetens högra sida (fig. 5).

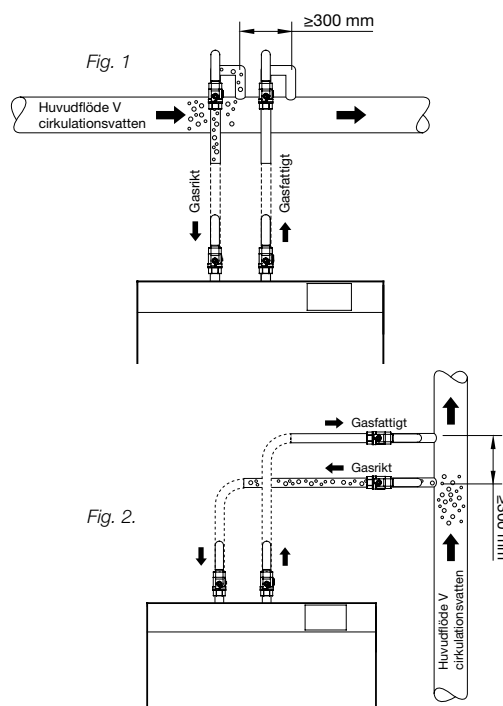
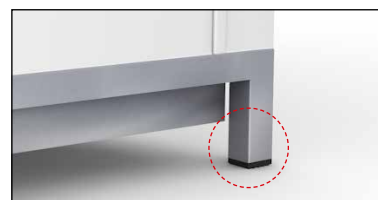

Fig. 3

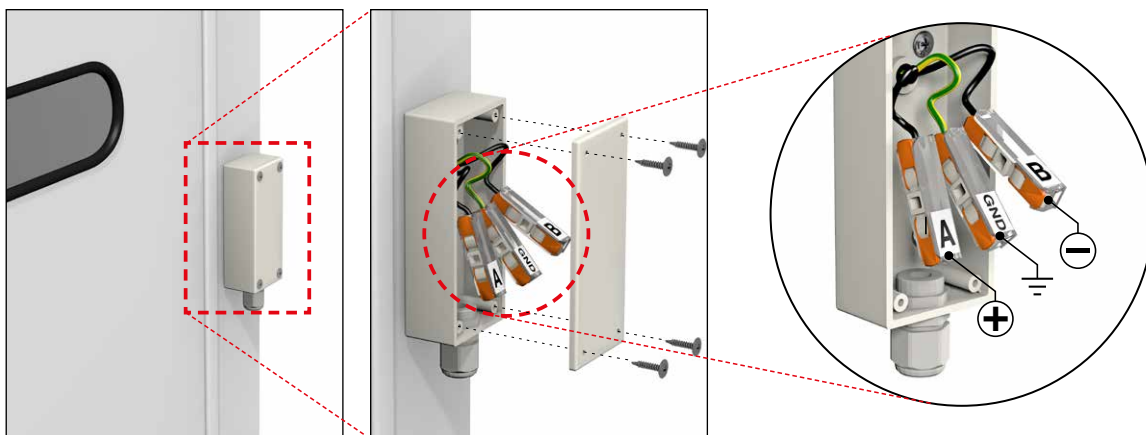

Fig. 4



Justera ställskruvarna vid golvmontage.

Fig. 5



## Driftsättning – manövrering och drift



### 1. Starta TTM NoXygen®





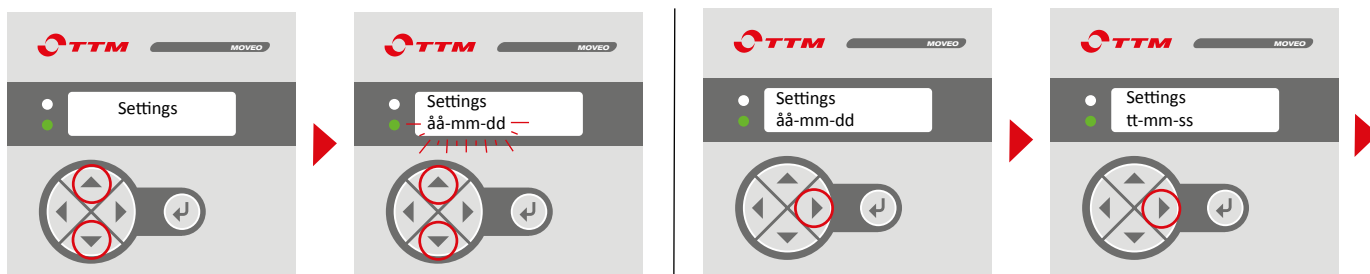

Tryck  två gånger för att starta TTM NoXygen. När den gröna lysdioden lyser är maskinen i drift.

### 2. Kontroll och ändring av driftinställningar



För att ändra inställningar, tryck samtidigt  +  (pil upp och pil ner), för att komma till ändringsläge ("Settings" visas på displayen).

Tryck samtidigt  +  (pil upp och pil ner) en gång till för att ändra värde. Bekräfta och spara inställningar med . För ytterligare anvisningar, se sidan 34.

2.1 Tryck  för att kontrollera datuminställningar "åå-mm-dd".

2.2 Tryck  för att kontrollera klockinställningar "tt-mm-ss".

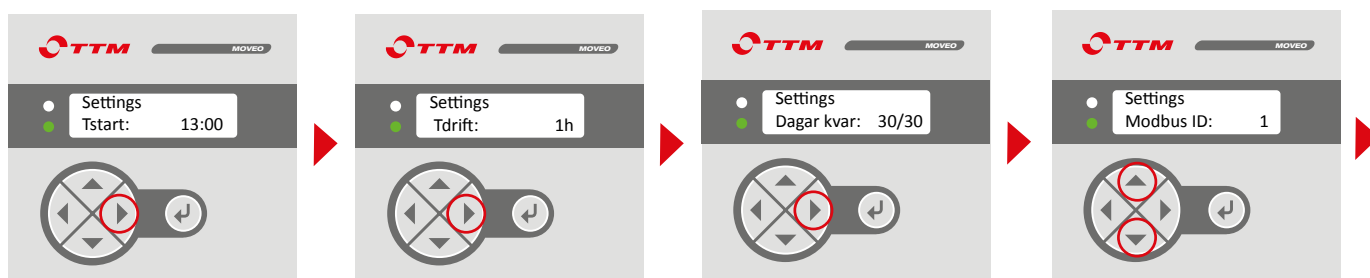



2.3 Tryck  för att kontrollera starttid för underhållsavgasning "Tstart".

2.4 Tryck  kontrollera antalet timmar avgasaren ska vara aktiv vid underhållsavgasning, "Tdrift".



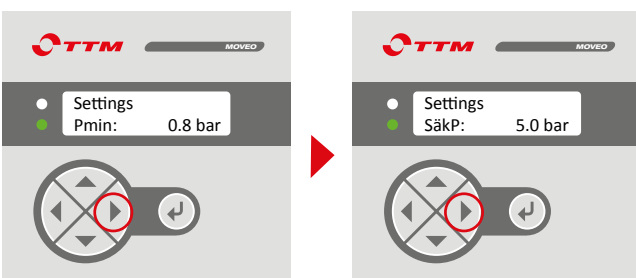

2.5 Tryck  för att se hur länge avgasaren har kvar i snabbavgasningsläge "Dagar kvar".

2.6 Tryck  för att ändra Modbus-adress "Modbus ID".



2.7 Tryck  för att ändra minsta tillåtna systemtryck "Pmin".

2.8 Tryck  för att ändra högsta tillåtna drifttryck "Säkp".

- |                               |   |   |
|-------------------------------|---|---|
| 1. Meny för inställningar:    |  | upp/ner samtidigt                         |
| 2. Sök värde som ska ändras:  |  |   |
| 3. Meny för ändring av värde: |  | upp/ner samtidigt                         |
| 4. Ställ in nytt värde:       |  | upp eller ner                             |
| 5. Lås värde:                 |  | Två gånger för att återgå till huvudmenyn |



## Display

### Fabriksåterställning:

- Drag ur kontakten. Vid strömlöst läge tryck på pil vänster och pil ner samtidigt som kontakten återansluts.
- Håll kvar till "OFF NOW" visas på displayen.
- Släpp pilarna och drag ur kontakten igen.
- Återanslut TTM NoXygen® igen med kontakten.
- TTM NoXygen® är nu fabriksinställd.

### Larmlista

- #2 Pmin:** Trycket i anslutningspunkten är för lågt. Öka systemtrycket till minst 0,8 bar.
- #4 Pint > Säkp:** Systemtrycket har överskridit högsta tillåtna tryck "Säkp"
- #5 Max Tcykel:** Cykeltiden har varit mer än 3 minuter. Detta indikerar att det inkommande flödet är blockerat i filtret eller i flödesbegränsaren. Se "Felsökning" för åtgärd på sidan 41.

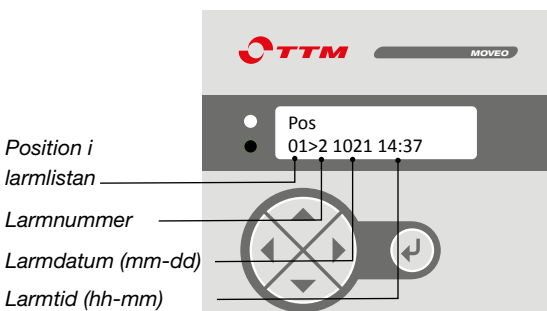

Röd lysdiod indikerar larm

Grön lysdiod indikerar att enheten är i drift

Pilar höger/vänster, upp/ner

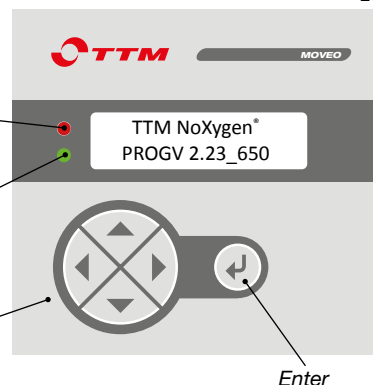

Enter

### Förklaring till texter på displayen

- Pint** Visar aktuellt tryck inne i vakuumkanamern på TTM NoXygen®.
- Datum** Inställning av datum "åå-mm-dd".
- Klocka** Inställning av klockslag "tt-mm-ss".
- Tstart** Vilken tid TTM NoXygen® ska starta i underhållsavgasning.
- Tdrift** Hur många timmar TTM NoXygen® ska gå i underhållsavgasning per dag.
- Dagar kvar** Hur många dagar snabbavgasningsläge som återstår innan TTM NoXygen® går in i underhållsavgasning.
- Modbus ID** Adressen för TTM NoXygen® i modbussystemet.
- Pmin** Inställning av lägsta tillåtna systemtryck (larmgräns).
- Säkp** Inställning för att undvika aktivering av säkerhetsventilen (larmgräns).
- nbpumps** Antal pumpstartar.

## Driftlägen

### Snabbavgasning/Intensivavgasning

Vid nyinstallation samt vid utbyte av systemvätska rekommenderas snabbavgasning. Snabbavgasning innebär att TTM NoXygen går kontinuerligt mellan klockan 00:00 måndag och 23:59 fredag.

Det förinställda värdet är 30 dagar med snabbavgasning vilket i de flesta fall räcker för att avgasa systemet. I stora system eller i system med många luftfickor kan längre tid behövas för att få bort all luft. Det går att öka antal dagar i snabbavgasningsläge upp till 90 dagar.

### Underhållsavgasning

När systemet är avgasat finns mycket lite luft kvar i systemet och det kostar bara pengar att låta avgasaren vara aktiv dygnet runt samt att slitaget på enheten ökar.

Det finns alltid ett visst inläckage av luft i systemet som behöver tas om hand. Vid underhållsavgasning går TTM NoXygen® endast några timmar per dag vilket är tillräckligt för att ta hand om inläckaget av luft. Hur många timmar per dag som behövs för att bibehålla låga gasnivåer framgår av tabellen nedan.

#### Rekommenderad drifttid per dag

Systemvolym	Drifttid
10 000 liter	1 timme
20 000 liter	2 timmar
30 000 liter	3 timmar
40 000 liter	5 timmar
50 000 liter	7 timmar



## Rengöring av inloppsventilens silkorg



### VARNING

Om TTM NoXygen® är installerad i ett värmesystem kan varm trycksatt vätska läcka ut när skyddslocket **B** skruvas av.

### Innan rengöring av inloppsventilen påbörjas säkerställ att:

1. In- och utloppsventilens handtag **A** är i stängt läge.
2. TTM Noxygen® är avstängd alt. att huvudströmmen är bruten.

### Demontering av inloppsventilen

3. Lossa skyddslocket **B** på inloppsventilen med en fast nyckel. Låt packningen sitta kvar i skyddslocket.
4. Tag ur silkorgen **C** och rengör den och skyddslocket med vatten.

### Montering av silkorgen

5. Sätt tillbaka silkorgen **C** i inloppsventilen. Tillse att silkorgen är helt nedsänkt och sitter jämnt med ventilkroppen.
6. Säkerställ att skyddslockets packning sitter rätt. Skruva på skyddslocket **B** på inloppsventilen med en fast nyckel.
7. Vrid in- och utloppsventilens handtag **A** till öppet läge.

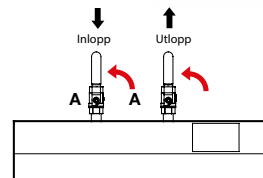
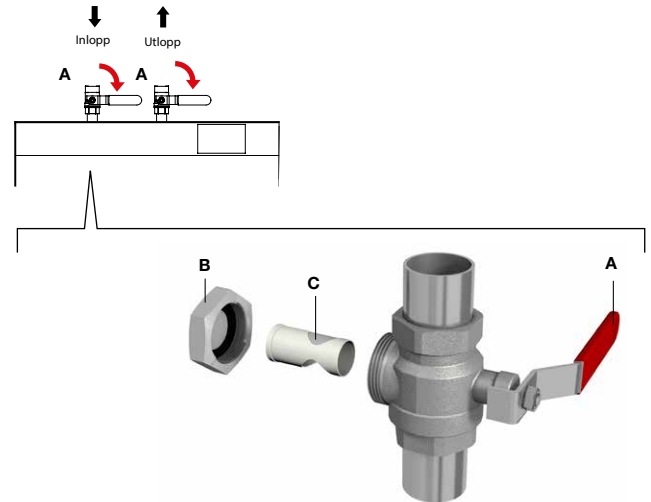

## Rengöring av TTM MAG 54 RSK 558 45 19



Starkt magnetfält



Kan påverka pacemaker/ICD



Klämrisk

Den integrerade magneten kan orsaka klämskador. Var även uppmärksam på att magneten kan störa elektronisk utrustning och pacemakers.

TTM MAG 54 bör kontrolleras och rengöras regelbundet minst 2 ggr/år. Intervallerna är beroende av mängden smuts och magnetit i systemvätskan. Känner man till att systemvätskan är mycket smutsig ska filtret kontrolleras och rengöras oftare. Ett tecken på att TTM MAG 54 behöver rengöras är till exempel att TTM NoXygen® går i långa intervaller som varar över 2 minuter "pumpstart till pumpstart" (se funktionskontroll sidan 39).

### Rengöring av magnetitfällan

1. Stäng av TTM NoXygen® och bryt huvudströmmen.
2. Stäng de båda inloppsventilerna **1** (se bild 2).
3. Montera slang **6** på slanganslutningen.
3. Skruva ur magnetinsatsen **2**.
4. Töm partikelfällan genom att öppna tömningsventilen **3**. Låt vattnet rinna tills huset är tomt eller tills vätskan är klar och utan föroreningar.
5. Stäng tömningsventilen **3** och skruva tillbaka magnetinsatsen **2**.
6. Öppna de båda inloppsventilerna **1** (se bild 2).
7. Starta TTM NoXygen®.

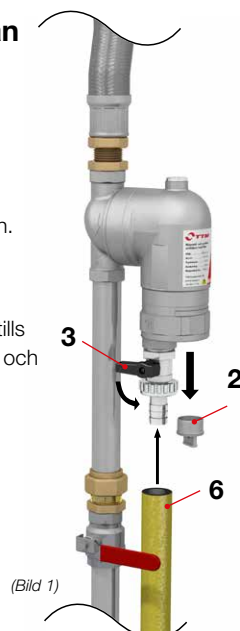

### Rengöring av partikelfilter

1. Stäng av TTM NoXygen® och bryt huvudströmmen.
2. Stäng de båda inloppsventilerna **1**.
3. Montera slang **6** på slanganslutningen.
4. Töm magnetitfällan genom att öppna tömningsventilen **3**. Låt vattnet rinna tills huset är tomt på vatten.
5. Skruva ur botteninsatsen **4**.
6. Skruva ur magnetinsatsen **2** (se bild 1).
7. Rengör silkorgen **5** och övriga delar med ljummet vatten.
8. Skruva tillbaka magnetinsatsen **2**.
9. Se till att silkorgen **5** och O-ringen är rätt monterade och skruva in botteninsatsen **4** i huset.
10. Stäng tömningsventilen **3**.
11. Öppna de båda inloppsventilerna **1**.
12. Starta TTM NoXygen®.



## Rengöring av TTM MAG 76

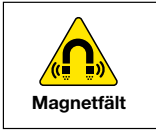

TTM MAG 76 bör kontrolleras och rengöras regelbundet minst 2 ggr/år, intervallen är beroende på mängden smuts och magnetit i systemvåtskan. Ett tecken på att TTM MAG 76 behöver rengöras är till exempel att TTM NoXygen® går i långa intervaller som varar över 2 minuter "pumpstart till pumpstart".

**Notera:** Klämringens gänga ska smörjas in med kopparpasta/siliconfett 1 ggr/år eller varje gång filtret öppnas.

1. Stäng av TTM NoXygen®.
2. Stäng avstängningsventilerna på inloppet till TTM MAG 76 samt inloppet till TTM NoXygen®.
3. Sätt ett kärl under avtappningsventilen eller koppla på en slang.
4. Öppna avtappningsventilen.
5. Lossa spänningen och lyft ur magnetstaven och filterpatronen.
6. Torka av den svarta magnetiten som samlats på magnetitstaven.
7. Rengör filterpatronen eller byt om den är skadad.
8. Återmontera filterpatronen, magnetstaven och fixera med spänningen. Smörj in spänningens gänga med kopparpasta/ siliconfett innan den dras åt.

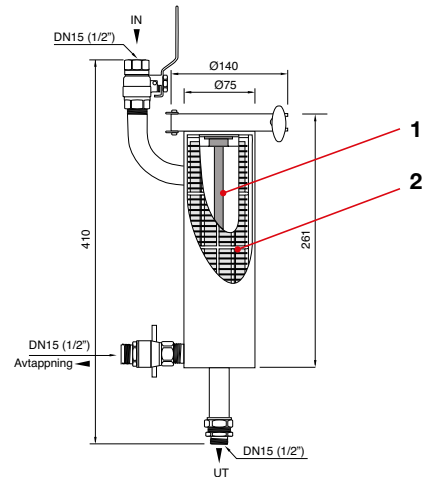

1. Magnetstav

2. Utbytbar filterpatron  
 Artikelnr: u2001217

## Installation av TTM MAG 54 och TTM MAG 76

RSK 558 45 19

RSK 564 13 87

TTM MAG 54/76 monteras direkt på inloppsventilen till TTM NoXygen®, som ansluts till systemet via 1/2" invändig rörgänga. Anslutning görs med stålomspunnen anslutnings slang på systemets returledning före pump och växlare.

1. Montera den medföljande klämringsskopplingen.
2. Anslut den platta änden av TTM MAG 54/76 till klämringsskopplingen.
3. Montera TTM MAG 54/76 direkt på avstängningsventilen på inloppet till TTM NoXygen®.

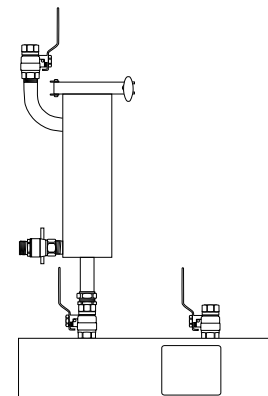

## Installation av TTM Offset 600

RSK 553 80 19

1. Stäng avstängningsventilen mot systemet.
2. Tag bort skyddshuven på avtappningsventilen.
3. Öppna avtappningsventilen (spindeln som sitter på sidan) och låt vattnet dränera ut.
4. Tag av den svarta skyddshuven och tag av ventilhatten till luftnippeln.
5. Justera gummiblåsans förtryck så detta motsvarar 70 - 80% av systemtrycket genom att släppa ut eller fylla på luft via luftnippeln.
6. Stäng avtappningsventilen och återmontera ventilhatten och skyddshuven.
7. Återmontera skyddshuven på avtappningsventilen .
8. Öppna avstängningsventilen mot systemet.

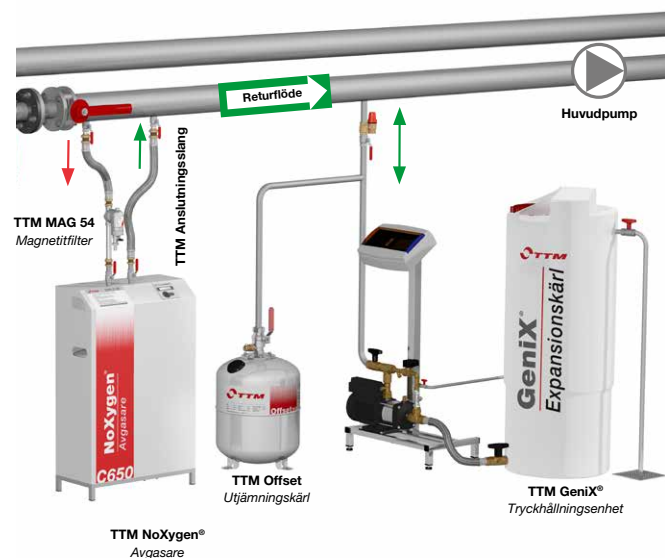

## Funktionskontroll

### Förberedelse innan funktionskontroll - Inställningar för testkörning

Före funktionskontrollen ska förfilter vara rengjorda (se sidan 38) och systemtrycket behöver vara minst 0,8 bar för att funktionskontrollen ska kunna genomföras.

Ställ TTM NoXygen® i kontinuerlig drift genom att justera "Dagar kvar" till 1d

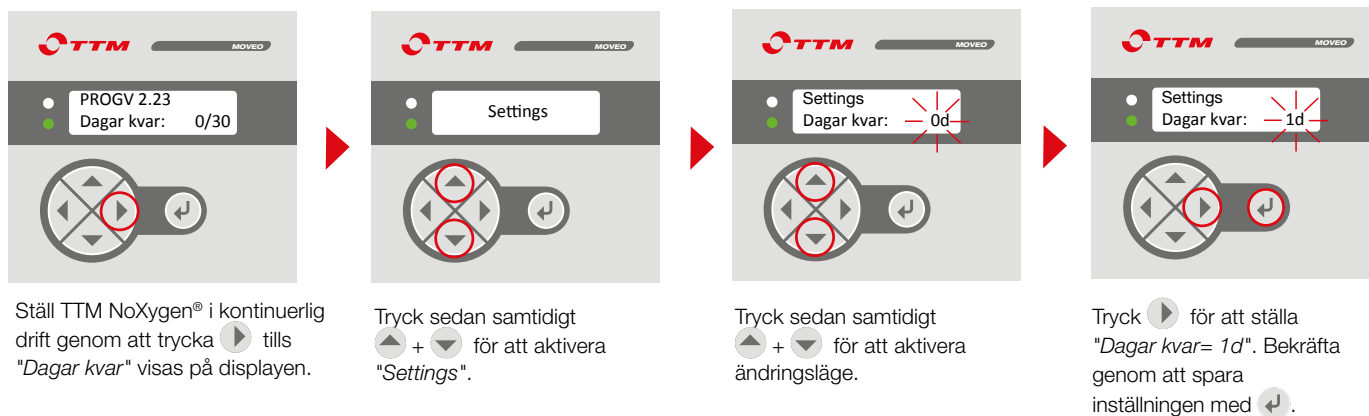

#### 1. Rengör förfilter

Se sidorna 37 och 38.

#### 2. Kontroll av expansionskärl

Kontrollera att expansionskärlet är korrekt injusterat med korrekt förtryck och att det finns ledig expansionsvolym. TTM NoXygen® C650 kräver minst 6 liters ledigt expansionsutrymme. Finns det en misstanke om att expansionsutrymmet är för litet, installera TTM Offset utjämningskärl (RSK: 553 90 45).

#### 3. Kontroll av tryckgivare

Kontrollera att trycket Pint på TTM NoXygen® display i viloläge är mellan minimum 0,8 bar och max 2.5 bar (Enheten startar inte om trycket är under 0,8 bar, se felsökningsåtgärd 1.1). Överensstämmer inte trycket på displayen med systemtrycket, se felökningsåtgärd 7. Kontrollera även att "Pint" når minst -0.7 under tiden pumpen går. Om inte se felsökningsåtgärd 2.

#### 4. Kontroll av cykeltid

Tiden från pumpstart till pumpstart ska inte överstiga rekommendationerna enligt tabellen nedan. Lång cykeltid indikerar igensättning av filter eller flödesbegränsare. Se felsökningsåtgärd 3.

Tryck	Tid
1,0 bar	150 sekunder
2,0 bar	140 sekunder
3,0 bar	130 sekunder
4,0 bar	120 sekunder
5,0 bar	110 sekunder

#### 5. Kontroll av läckage

Kontrollera att det inte läcker vätska ur den blå kontrollslangen, när trycket "Pint" är detsamma som anläggningens systemtryck, vid läckage, kontakta TTM. Kontrollera att det inte läcker ut någon systemvätska från någon av anslutningarna mot pump eller vakuumbäddare.

#### 6. Kontrollera avgasningsförmåga

När TTM NoXygen® startar, stäng avstängningsventilen på inloppet och kontrollera att trycket "Pint" når minst -0,7. Om inte se felsökningsåtgärd 2. Låt maskinen stå med stängda ventiler i minst 5 minuter och kontrollera att trycket inte ändras sig. Ökar trycket finns det läckage, se felsökningsåtgärd 5:3.

#### 7. Täthetskontroll av toppavluftare

Kontrollera att backventilen på avluftaren inte läcker genom att stoppa den blå kontrollslangen i ett glas vatten vid "Pint" = minst (-0,7). Det är viktigt att slangen inte suger i sig vatten. Man kan också hålla för den blå kontrollslangens mynning med en fingertopp och känna om slangen suger fast. Vid misstanke om läckage byt toppavluftaren.

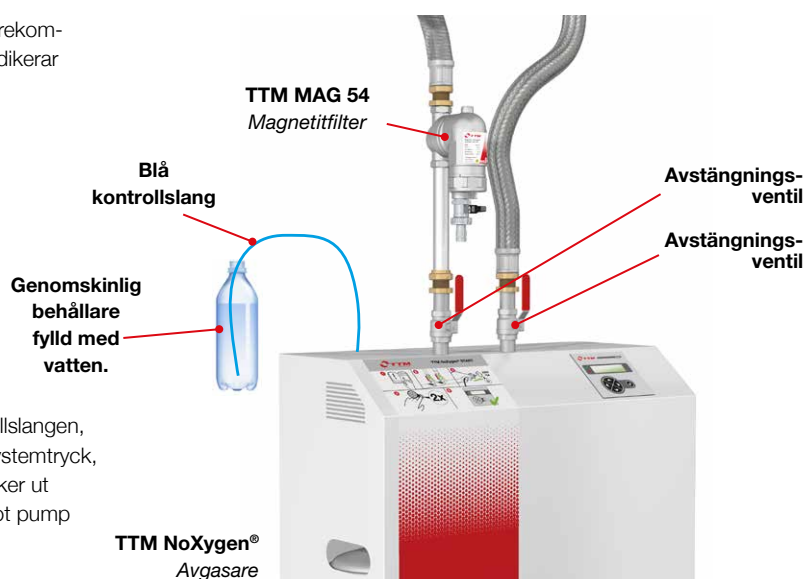

## Modbusinställningar

Parameter	Värde
Baud rate	9600
Paritet	None
Stoppbitar	1
Modbus mode	RTU

## Modbus-register

Register för "Read/write" med Modbus-funktion 3 respektive 6.

Benämning	Adress	Read/Write	Anmärkning
On/Off	0	Read/write	Läs/ändra om enheten ska startas eller stoppas
År	1	Read/write	Läs/ändra datuminställning
månad	2	Read/write	Läs/ändra datuminställning
Dag	3	Read/write	Läs/ändra datuminställning
Timme	4	Read/write	Läs/ändra tidsinställning
Minut	5	Read/write	Läs/ändra tidsinställning
Sekund	6	Read/write	Läs/ändra tidsinställning
Tstart	7	Read/write	Läs/ändra vilken tid underhållsavgasning börjar
Tdrift	8	Read/write	Läs/ändra antal timmar av underhållsavgasning per dag
Dagar kvar	9	Read/write	Läs/ändra dagar kvar i snabbavgasningsläge
SäkP	10	Read/write	Läs/ändra larmgräns för högt tryck i systemet (mbar)
Reserverad	11	Read/write	Reserverad, läses som 0
Pmin	12	Read/write	Läs/ändra vid vilket tryck påfyllning aktiveras
Reserverad	13	Read/write	Reserverad, läses som 0
Reserverad	14	Read/write	Reserverad, läses som 0
Reserverad	15	Read/write	Reserverad, läses som 0
Larmtyp	16	Read/write	Läs/återställ larm

## Input-register

Benämning	Adress	Read/Write	Anmärkning
Pint	0	Read	Trycket i enheten i mbar
Reserverad	1	Read	Reserverad, läses som 0
Reserverad	2	Read	Reserverad, läses som 0
nbpumps. hög	3	Read	Totalt antal pumpstarter, mest signifikanta 16 bitar
nbpumps låg	4	Read	Totalt antal pumpstarter, minst signifikanta 16 bitar
Stoppkod	5	Read	Orsak till varför enheten inte är i drift
Reserverad	6	Read	Reserverad, läses som 0
Reserverad	7	Read	Reserverad, läses som 0
Reserverad	8	Read	Reserverad, läses som 0
Reserverad	9	Read	Reserverad, läses som 0
Larmlog 1 (senaste) – månad	10	Read	Månad för larmlog 1 (senaste)
Larmlog 1 (senaste) – Dag	11	Read	Dag för larmlog 1 (senaste)
Larmlog 1 (senaste) – timme	12	Read	Timme för larmlog 1 (senaste)
Larmlog 1 (senaste) – Minut	13	Read	Minut för larmlog 1 (senaste)
Larmlog 1 (senaste) – larmkod	14	Read	Larmkod för larmlog 1 (senaste)
Larmlog 2 – månad	15	Read	Månad för larmlog 2
Larmlog 2 – dag	16	Read	Dag för larmlog 2
Larmlog 2 – timme	17	Read	Timme för larmlog 2
Larmlog 2 – minut	18	Read	Minut för larmlog 2
Larmlog 2 – larmkod	19	Read	Larmkod för larmlog 2

För loggpost 3-6 använd adresserna 20-24, 25-29, 30-34 och 35-39. För mer information kontakta TTM.

## Felsökning

2024-06

Problem	Orsak	Åtgärd
1. TTM NoXygen® startar inte.	1:1 Systemtrycket är lägre än 0,7 bar.	Höj systemtrycket till minst 0,8 bar.
	1:2 Manöverpanelen är strömlös.	Kontrollera att det finns spänning till TTM NoXygen®.
	1:3 Grön diod lyser inte.	Kontrollera att TTM NoXygen® står i driftläge. Tryck 2x enter.
	1:4 Datum eller tid är felaktigt inställda.	Kontrollera och ändra inställningar vid behov.
	1:5 TTM NoXygen® är i underhållsläge och inställning för start och drifttid gör att enheten är i viloläge.	Vid behov, ändra starttid Tstart och/eller drifttid Tdrift alternativt ändra tid och datuminställningarna.
2. Undertryck skapas inte i TTM NoXygen®. (Minst -0.7 bar).	2:1 Luft i pumpen.	Lufta pumpen. OBS Det kan ta upp till 10 minuter innan pumpen självavluftat sig.
	2:2 Flödet på utloppet hindras.	Kontrollera att avstängningsventilerna mot systemet är öppna. Kontrollera att inget annat blockerar flödesvägarna.
	2:3 Flödesbegränsaren på inloppet feljusterad.	Stäng avstängningsventilen på inloppet och kontrollera om undertryck skapas. Skapas undertryck, tag av frontkåpan och justera injusteringsventilen genom att öppna och stänga den ett par gånger. 1,8 är grundinställningen för injusteringsventilen.
	2:4 Avluftaren är ur funktion.	Se 6.3.
3. Tiden mellan avgasningscyklerna är lång.	3:1 Se rekommenderade cykeltider i tabellen under funktionskontroll på sidan 39.	Rengör eventuella förfilter samt silkorgen på inloppsventilen. Vid behov kontrollera flödesbegränsarna enligt 2.3.
4. Anläggningens tryckhållningskär arbetar intermittent med TTM NoXygen®.	4:1 Börvärdet mellan tillslag på magnetventil och pump är för snävt inställt på tryckhållningskärlet.	Öka börvärdet mellan magnetventilens och pumpens tillslag.
	4:2 Det finns ingen ledig expansionsvolym i systemet.	Montera Offset utjämningskär vid tryckhållningskärlet, se instruktion på sidan 38.
5. Anläggningens säkerhetsventil släpper ut systemvätska.	5:1 Fel på säkerhetsventil.	Det finns ingen ledig expansionsvolym i systemet.
	5:2 Det finns ingen ledig expansionsvolym i systemet.	TTM NoXygen® kräver 6 liters ledigt expansionsutrymme. Montera ett TTM Offset utjämningskär vid tryckhållningskärlet, se instruktion på sidan 38.
6. Det kommer inga luftbubblor ur kontrollslangen (OBS. Kontrollslangen behöver vara nerstoppad i en flaska med vatten).	6:1 Systemet är avgasat alternativt att gashalten är låg.	Kontrollera syrehalt. Vid syrenivåer under 1 mg/l kan det ta flera cykler innan luftbubblor släpps ut genom avluftaren.
	6:2 Avluftaren är igentäppt av smuts och kan inte öppna för att släppa ut luft.	Kontakta TTM.
	6:3 Backventilen på avluftaren är otät.	Anslut kontrollslangen till en flaska med vatten om den inte redan är det och kontrollera att vatten inte sugts från flaskan till TTM NoXygen®. Är så fallet, kontakta TTM.
	6:4 Avgasningsfunktionen fungerar inte.	Kontrollera att vakuum byggs upp (minst -0,8 bar).
7. Systemtrycket överensstämmer inte med trycket på displayen.	7:1 Begränsat eller inget flöde genom inlopp.	Kontrollera att avstängningsventiler till systemet är öppna. Rengör filter på inloppsventil och eventuella förfilter, se underhållsinstruktion.
	7:2 Tryckgivaren är trasig.	Kontakta TTM.
8. #2 Pmin: Trycket i anslutningspunkten är för lågt.	8.1 Systemtrycket är lägre än 0,7 bar	Höj systemtrycket till minst 0,8 bar.
9. #4 Pint > Säkp:	9.1 Systemtrycket har överskridit högsta tillåtna tryck "Säkp".	Kontrollera inställningen för högsta tillåtna tryck Säkp. Säkerställ att systemets expansion fungerar.
10. Felkod: #5 Max Cykel Cykeltiden har varat i mer än 3 minuter.	10:1 Detta indikerar att det inkommande flödet är försämrat eller på väg att blockeras.	Kontrollera att avstängningsventilerna till systemet är öppna. Rengör filtret på inloppsventilen och eventuella förfilter t.ex TTM MAG 54 /76, se sidan 37 och 38.
	10:2 Flödesbegränsaren på inloppet är igensatt eller feljusterad.	Tag av frontkåpan och justera injusteringsventilen på inloppsroret till vakuumkammaren genom att öppna och stänga den ett par gånger. Grundinställningen är 1,8.
11. Röd lysdiod lyser/blinkar.	11.1 Ett larm är utlöst.	Se orsaken till larmet på sidan 36.









**TTM Energiprodukter AB**

Slöjdaregatan 1 | 393 66 Kalmar | Sweden | Tel. + 46 480-41 77 40 | [info@ttmenergi.se](mailto:info@ttmenergi.se) | [www.ttmenergi.se](http://www.ttmenergi.se)  
For latest updates visit [www.ttmenergi.se](http://www.ttmenergi.se).